

EPSON
EXCEED YOUR VISION

使用说明书

多媒体液晶投影机

EB-C765XN

EB-C764XN

EB-C755XN

EB-C754XN

EB-C745WN



EB-C745XN

说明书中图标的含义





• 安全指示

本资料和投影机采用一些图标来说明如何安全使用本投影机。

为了避免人身伤害或财产损失，请理解并遵守这些注意事项图标。

 警告	若忽视本图标表示的信息，可能会因错误操作处理而导致人员受伤甚至死亡。
 注意	若忽视本图标表示的信息，可能会因错误操作处理而导致人员受伤或身体伤害。

• 一般信息指示

注意	列示了如果不采取足够的措施可能引起投影机的损坏和人身伤害的内容。
	记述了方便用户使用的一些相关资讯。
	指明可以找到相关主题详细资讯的所在页。
	表示该符号前有下列划线的用语在用语解说中作了说明。请参阅“附录”中的“用语解说”部分。  “用语解说” 第138页
[名称]	指示遥控器或控制面板上按钮的名称。 示例：[Esc] 按钮
菜单名称	表示配置菜单项目。 实例： 从 图像 中选择 亮度 。 图像 - 亮度

说明书中图标的含义 2

简介

投影机的功能 8

快速轻松的设置、投影和存放	8
使用 USB 电缆连接并投影 (USB Display)	8
检测投影机移动并自动校正图像失真	8
Focus Help	8
自动调节至置于画框之内 (Screen Fit)	8
投影图像的有用功能	8
同时投影两个图像 (Split Screen)	8
增加宽 (WXGA) 屏中的投影内容 (仅适用于 EB-C745WN)	9
最大程度地利用遥控器	9
使用文件摄像机放大和投影文件	9
连接 USB 存储设备并投影 PDF、影片和图像 (PC Free)	9
加强的安装功能	9
投影医学图像的最佳颜色模式	9
精确的颜色调节	9
注册计划	9
充分利用网络连接的优势	10
为动态会议同时投影四个图像	10
连接到网络并投影计算机屏幕图像	10
通过网络投影便携设备中的图像	10
使用“连接网络投影机”进行投影	10
使用 Quick Wireless Connection 轻松连接至计算机	10

各部件的名称和功能 11

前面 / 上面	11
后	12
底面	13
控制面板	14
遥控	15
更换遥控器电池	17
遥控器操作范围	18

准备投影机

安装投影机 20

安装方法	20
安装方法	20
屏幕尺寸和大致的投影距离	21

连接设备 23

连接计算机	23
连接图像源	24
连接 USB 设备	25
连接外部设备	27
连接 LAN 电缆	27
安装无线 LAN 单元	29

基本的使用

投影图像 31

从安装到投影	31
自动探测输入信号, 并切换投影图像 (源搜索)	32
通过遥控器切换至目标图像	33
用 USB Display 投影	33
系统要求	33
首次连接	34
卸载	35

调节投影的图像 37

校正梯形失真	37
自动校正	37
手动校正	37
自动调节至置于画框之内 - Screen Fit	40
调节图像大小	41
调节图像位置	42
调节水平倾斜度	42
校正焦距	42
调节音量	43

调节图像	43
色相、饱和度和亮度调节	43
Gamma 调节	44
选择投影质量（选择颜色模式）	45
设定自动光圈	46
更改投影图像的长宽比	47
改变方法	47
更改外观模式	47

有用功能

投影功能 51

同时投影两个图像（Split Screen）	51
Split Screen 投影的输入源	51
操作步骤	52
Split Screen 投影期间的限制	54
暂时隐去图像和声音（A/V无声）	54
使图像静止（静止）	55
光标功能（光标）	55
放大图像的局部（E 变焦）	57
使用遥控器来操作鼠标指针（无线鼠标）	58
从多个投影机进行投影时校正色差	59
校正步骤概要	59
设定 ID 和使用遥控器	59
校正	61
保存用户标识	62

安全功能 64

管理用户（密码保护）	64
密码保护类型	64
设定密码保护	64
输入密码	65
限制操作（控制面板锁定）	66
防盗锁	67
安装线锁	67

网络功能 68

使用“连接网络投影机”进行投影	68
使用无线 LAN 接入点进行 WPS（Wi-Fi Protected Setup）连接	69
连接设定方式	69

监视和控制 71

关于 EasyMP Monitor	71
使用 Web 浏览器更改设定（Web 控制）	71
投影机设置	71
显示 Web 控制画面	72
显示 Web Remote 画面	72
设定证书	73
安全 HTTP 的提示	74
支持证书一览表	74
使用邮件通知功能功能报告问题	75
阅读错误通知邮件	75
使用 SNMP 进行管理	75
ESC/VP21 命令	75
命令表	76
电缆配线	76
关于 PJLink	77
关于 Crestron RoomView®	77
从计算机操作投影机	78
设定计划	81
设定方法	81
时钟	82
计划	82

配置菜单

使用配置菜单 84

功能一览表 85

配置菜单表	85
网络菜单	86
图像菜单	87
信号菜单	87

设定菜单	89
扩展菜单	90
网络菜单	91
有关操作网络菜单的注解	92
软键盘操作	93
基本菜单	93
无线 LAN 菜单	93
安全菜单	95
有线 LAN 菜单	97
管理员设置菜单	98
重设菜单	101
信息菜单（仅适用于显示）	101
重设菜单	102

故障排除

使用帮助	104
------	-----

解决问题	105
------	-----

读懂指示灯	105
看了指示灯仍不明白时	108
与图像有关的问题	109
不显示图像	109
不能显示运动图像	110
投影自动停止	110
显示不支持消息	110
显示无信号消息	110
图像模糊、失焦或失真	111
图像中出现干扰或扭曲	112
鼠标光标将闪烁（仅在投影 USB Display 时）	112
图像被截（变大）或者变小、外观不合适或图像颠倒	113
图像颜色不正确	113
图像灰暗	114
投影开始时的的问题	114
投影机打不开	114
其他问题	115
听不到声音或声音微弱	115

遥控器不起作用	116
我想更改消息和菜单的语言	116
无线 LAN 的验证设定失败	116
即使投影机发生故障，也收不到电子邮件	117
将显示保存时间的电池电量偏低。	117
幻灯片放映中没有正确显示图像文件名称	117
不能使用 Web 浏览器更改设定	117

关于Event ID	118
------------	-----

维护

清洁	120
----	-----

清洁投影机表面	120
清洁镜头	120
清洁空气过滤器	120

更换消耗品	121
-------	-----

更换灯泡	121
灯泡更换期	121
如何更换灯泡	122
重设灯时	124
更换空气过滤器	125
空气过滤器更换期	125
如何更换空气过滤器	125

附录

选购件和消耗品	127
---------	-----

选购件	127
消耗品	127

屏幕尺寸和投影距离	129
-----------	-----

投影距离（适用于 EB-C765XN/EB-C764XN/EB-C755XN/EB-C754XN/EB-C745XN）	129
投影距离（适用于 EB-C745WN）	130

支持的监视器显示	132
支持的分辨率	132
计算机信号（模拟 RGB）	132
分量视频	132
复合视频	132
从 HDMI 端口和 DisplayPort 输入信号	132
规格	134
投影机一般规格	134
外形尺寸图	137
用语解说	138
一般告示	140
符号说明	140
商标和版权	141
索引	142



简介

本章介绍投影机的功能和各部件的名称。

快速轻松的设置、投影和存放

- 只需插入或拔下电源即可开启和关闭投影机。
- 可在较短的距离内投影到大屏幕上。
- 仅需一个调节杆，就可轻松进行高度调节。
- 无冷却延时，存放方便。

使用 USB 电缆连接并投影 (USB Display)

只要连接 USB 电缆，您就能在不使用计算机电缆的情况下投影计算机屏幕上的图像。

- ☛ “用 USB Display 投影” 第33页

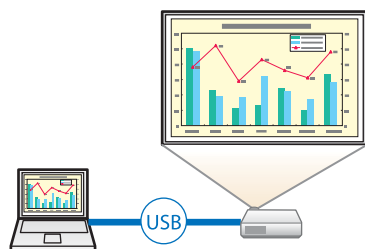

检测投影机移动并自动校正图像失真

本投影机可自动校正摆放或移动投影机时发生的垂直和水平梯形失真。

- ☛ “自动校正” 第37页

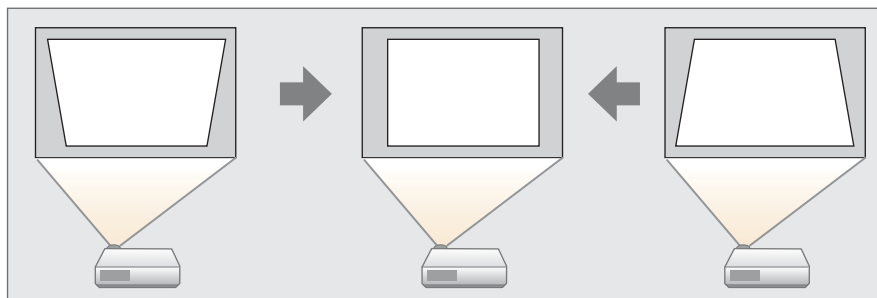

Focus Help

本投影机配有内置功能，以帮助作出准确的聚焦调节。

- ☛ “校正焦距” 第42页

自动调节至置于画框之内 (Screen Fit)

通过按下 [Screen Fit] 按钮，您可以自动调节投影的图像，校正图像失真，使其置于画框之内。

- ☛ “自动调节至置于画框之内 - Screen Fit” 第40页

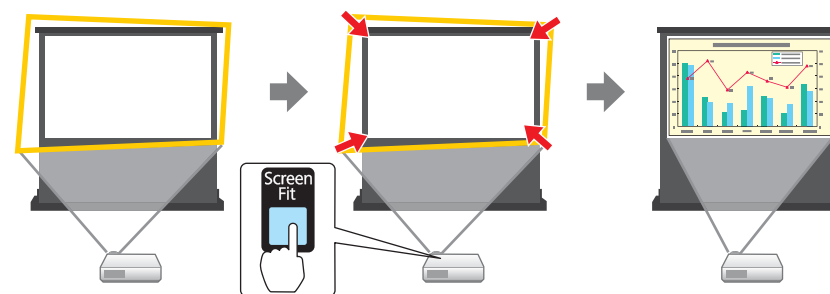

投影图像的有用功能

同时投影两个图像 (Split Screen)

此功能可将投影屏幕分为两部分，并将两种类型的图像并排投影。通过将来自两个源的图像同时投影到一个屏幕的方式，您可以在视频会议或演示过程中提高您的消息或议题的影响力。

- ☛ “同时投影两个图像 (Split Screen)” 第51页



增加宽 (WXGA) 屏中的投影内容 (仅适用于 EB-C745WN)

使用具有 16:10 WXGA 宽液晶屏的计算机时，可以相同宽高比投影图像。此外，可以使用白板和其他横屏式屏幕。

☛ “更改投影图像的长宽比” [第47页](#)

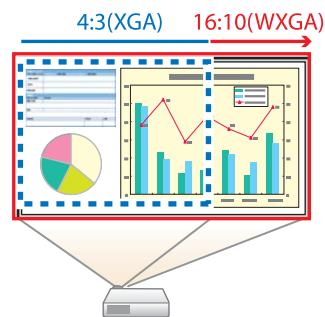

最大程度地利用遥控器

您可以使用遥控器来执行放大部分图像等操作。演示期间您还可以将遥控器用作光标或用作计算机的鼠标。

☛ “光标功能 (光标)” [第55页](#)

☛ “放大图像的局部 (E 变焦)” [第57页](#)

☛ “使用遥控器来操作鼠标指针 (无线鼠标)” [第58页](#)

使用文件摄像机放大和投影文件

可以使用选购的文件摄像机投影纸质文件和对象。自动聚焦功能将自动调节图像的焦点。还可以使用数字变焦放大图像。

☛ “选购件” [第127页](#)

连接 USB 存储设备并投影 PDF、影片和图像 (PC Free)

您可以将 USB 存储设备或数码相机连接至投影机并投影已保存的图像。可支持多种文件格式，如 PDF、影片和图像文件。

☛ [PC Free操作指南](#)

加强的安装功能

• 使用密码保护来限制和管理用户

通过设定密码，您可以限制哪些人可以使用该投影机。

☛ “管理用户 (密码保护)” [第64页](#)

• 使用控制面板锁定来限制控制面板上的按钮操作

举办活动时、在学校或其他场合，您可以使用该功能防止有人未经允许就更更改投影机设定。

☛ “限制操作 (控制面板锁定)” [第66页](#)

• 安装有各种防盗装置

本投影机安装有以下类型的防盗安全装置。

- 防盗安全锁孔
- 安全电缆安装点
- ☛ “防盗锁” [第67页](#)

投影医学图像的最佳颜色模式

提供用于投影医学图像 (例如 X 光照片) 的颜色模式，称为 DICOM SIM。此模式可提供接近 DICOM 标准的图像质量。

(投影机不是医疗设备且不能用于医学诊断。)

☛ “选择投影质量 (选择颜色模式)” [第45页](#)

精确的颜色调节

您可以调节图像的绝对色温以及每种 RGB 颜色的强度。也可以调节每种 RGBCMY 的色相、饱和度和亮度，以获取极精细的颜色匹配。

☛ “调节图像” [第43页](#)

注册计划

您可以预先设定投影机的打开/关闭时间以及源的切换时间，就如同计划中的活动一样。注册的活动将在指定日期或每周定时自动执行。

☛ “设定计划” [第81页](#)

充分利用网络连接的优势

为动态会议同时投影四个图像

通过使用随附的 EasyMP Multi PC Projection（软件），您可以在使用投影机的会议中增加些许活力。

最多可以将 32 台计算机通过网络连接至一台投影机。通过将投影屏幕分开的方式，您最多可以选择四个您希望从连接计算机进行投影的屏幕。

☛ [EasyMP Multi PC Projection操作指南](#)

连接到网络并投影计算机屏幕图像

您可以将投影机连接到网络上的计算机并使用随附的 EasyMP Network Projection（应用程序软件）投影计算机屏幕。

☛ [EasyMP Network Projection操作指南](#)



通过网络投影便携设备中的图像

如果您的智能手机或平板设备中已安装“Epson iProjection”，您可以无线投影设备中的数据。因为可以在任意位置操作这些设备，您可以改变进行会议或展示的方式。



您可以在 App Store 中免费下载“Epson iProjection”。与 App Store 进行通信时所产生的费用需由客户承担。

使用“连接网络投影机”进行投影

您可以使用 Windows Vista/Windows 7 的这种标准功能通过网络投影计算机屏幕。

您可以通过此功能轻松使用网络连接，甚至无需安装软件。

☛ “使用“连接网络投影机”进行投影” [第68页](#)

使用 Quick Wireless Connection 轻松连接至计算机

只要将选购的 Quick Wireless Connection USB Key 连接到计算机，即可投影计算机屏幕。（仅适用于支持无线 LAN 的 Windows 计算机）

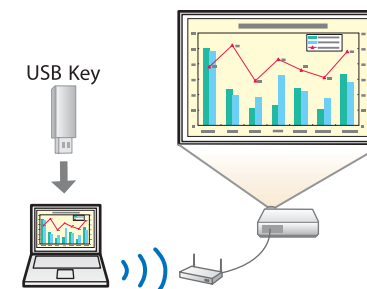

前面 / 上面

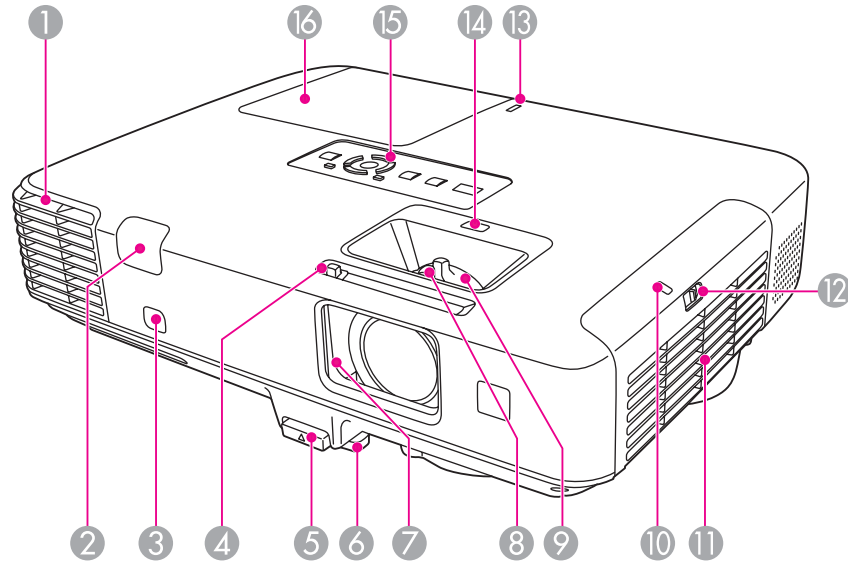

名称	功能
① 排气口	用于排出冷却投影机内部所用空气的排气孔。 <div style="border: 1px solid black; padding: 5px; margin-top: 10px;"> <p>⚠ 注意</p> <p>投影时，请勿将脸或手贴近排气口，并请勿在排气口附近放置受热会翘曲或损坏的物体。排气口排放的热气可能会造成灼伤、翘曲或事故的发生。</p> </div>
② 遥控接收器	接收遥控器信号。
③ 传感器	检测画框的传感器
④ A/V 静音滑盖滑钮	滑动滑钮，可以打开和关闭 A/V 静音滑盖。
⑤ 撑脚调节杆	按撑脚调节杆以伸缩前可调撑脚。 🖱️ “调节图像位置” 第42页

名称	功能
⑥ 前可调撑脚	将投影机安装在桌子等表面上时，可展开撑脚以调节图像的位置。 🖱️ “调节图像位置” 第42页
⑦ A/V 静音滑盖	当不使用投影机时将滑盖关闭，可保护镜头。在投影过程中将滑盖关闭，可以隐藏图像和声音。 🖱️ “暂时隐去图像和声音 (A/V 无声)” 第54页
⑧ 聚焦环	调节图像焦点。 🖱️ “校正焦距” 第42页
⑨ 变焦环	调节图像大小。 🖱️ “调节图像大小” 第41页
⑩ 无线 LAN 指示灯	指示随附或选购的无线 LAN 单元的访问状态。
⑪ 进风口 (空气过滤器)	吸入空气以冷却投影机内部。 🖱️ “清洁空气过滤器” 第120页
⑫ 空气过滤器盖操作滑钮	使用此滑钮打开空气过滤器盖。 🖱️ “更换空气过滤器” 第125页
⑬ USB 指示灯	指示连接 USB (TypeA) 端口设备的状态，如下所示： <ul style="list-style-type: none"> • 关：未连接 USB 设备 • 绿色：正在访问 USB 设备 • 红色：出现错误
⑭ Focus Help 按钮	打开对话以提供焦距调节帮助。 🖱️ “校正焦距” 第42页
⑮ 控制面板	操作投影机。 🖱️ “控制面板” 第14页
⑯ 灯泡盖	更换投影机内的灯泡时打开该盖。 🖱️ “更换灯泡” 第121页

后

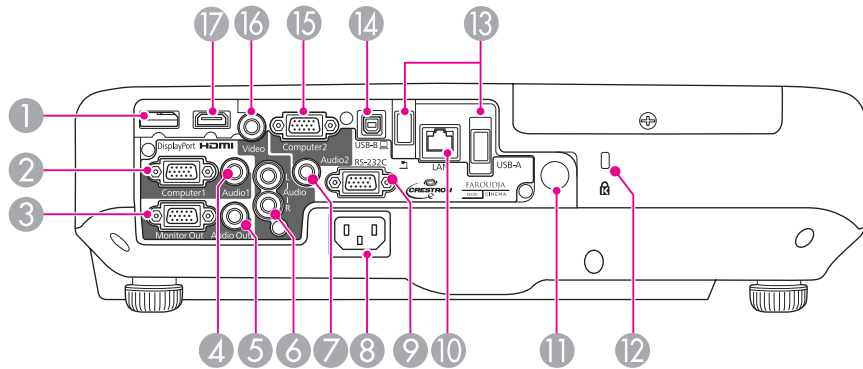

名称	功能
① DisplayPort (仅适用于 EB-C765XN/ EB-C755XN/EB- C745WN/EB-C745XN)	输入来自兼容 DisplayPort 的计算机的视频信号。本投影机与 HDCP 兼容。
② Computer1 端口	输入来自计算机的图像信号及来自其他视频源的分量视频信号。
③ Monitor Out 端口	将来自 Computer1 端口的模拟 RGB 信号输入输出到外部监视器。不能输出来自其他端口的信号输入或分量视频信号。
④ Audio1 端口	输入来自 Computer1 端口所连设备的音频。
⑤ Audio Out 端口	将来自当前投影的图像音频输出至外部扬声器。
⑥ Audio-L/R 端口	输入来自 Video 端口所连设备的音频。
⑦ Audio2 端口	<ul style="list-style-type: none"> 输入来自 Computer2 端口所连设备的音频。 投影来自 USB (TypeA) 端口所连文件摄像机的图像时输入来自其他设备的音频。
⑧ 电源插座	连接电源线至投影机。 ☛ “从安装到投影” 第31页

名称	功能
⑨ RS-232C 端口	从计算机控制投影机时，请使用 RS-232C 电缆将投影机连接到计算机。该端口用于控制目的，通常情况下不要使用。 ☛ “ESC/VP21 命令” 第75页
⑩ LAN 端口	连接 LAN 电缆以连接到网络。
⑪ 遥控接收器	接收遥控器信号。
⑫ 防盗安全锁孔	该防盗安全锁孔与 Kensington 公司生产的微型存放保安系统兼容。 ☛ “防盗锁” 第67页
⑬ USB (TypeA) 端口	<ul style="list-style-type: none"> 连接 USB 存储设备或数码相机，并使用 PC Free 投影 PDF、影片或图像。 ☛ PC Free操作指南 带有  标志的端口用于选购的文件摄像机。您不能使用其他设备从此端口进行投影。
⑭ USB (TypeB) 端口	<ul style="list-style-type: none"> 通过市售的 USB 电缆将投影机连接到计算机，并投影计算机上的图像。 ☛ “用 USB Display 投影” 第33页 通过市售的 USB 电缆将投影机连接到计算机，以便使用无线鼠标功能。 ☛ “使用遥控器来操作鼠标指针（无线鼠标）” 第58页
⑮ Computer2 端口	输入来自计算机的图像信号及来自其他视频源的分量视频信号。
⑯ Video 端口	输入来自视频源的复合视频信号。
⑰ HDMI 端口	从 HDMI 兼容视频设备及计算机输入视频信号。本投影机与 HDCP 兼容。 ☛ “连接设备” 第23页

控制面板

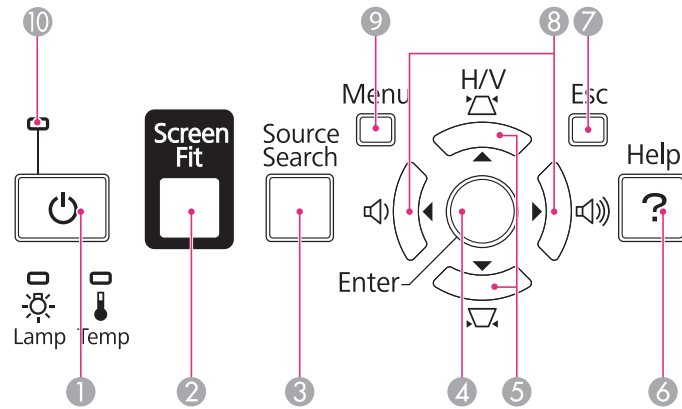

名称	功能
① [Power] 按钮	打开或关闭投影机电源。 ☛ “从安装到投影” 第31页
② [Screen Fit] 按钮	调节投影的图像，使其置于画框之内。 ☛ “自动调节至置于画框之内 - Screen Fit” 第40页 投影机挂在天花板上时，此按钮无效。
③ [Source Search] 按钮	切换到正在发送图像的下一个输入源。 ☛ “自动探测输入信号，并切换投影图像（源搜索）” 第32页
④ [Enter] 按钮	<ul style="list-style-type: none"> 如果在显示配置菜单或帮助画面时按下该按钮，则接受并输入当前选择，并转到下一级。 如果在投影来自 Computer 端口的模拟 RGB 信号时按下该按钮，则可以自动优化跟踪、同步和位置。

名称	功能
⑤ [H/V][Screen Fit] 按钮	<ul style="list-style-type: none"> 显示梯形校正屏幕让您纠正垂直和水平方向的梯形失真。 ☛ “手动校正” 第37页 如果在显示配置菜单或帮助画面时按下，则可使用这些按钮选择菜单项目和设定值。 ☛ “使用配置菜单” 第84页 ☛ “使用帮助” 第104页
⑥ [Help] 按钮	显示并关闭帮助画面，该帮助画面说明如何处理发生的问题。 ☛ “使用帮助” 第104页
⑦ [Esc] 按钮	<ul style="list-style-type: none"> 按下该按钮结束当前正在使用的某项功能。 如果在显示配置菜单时按下该按钮，则转到前一级菜单。 ☛ “使用配置菜单” 第84页
⑧ [Volume] 按钮	<ul style="list-style-type: none"> 调节扬声器音量。 [Volume Up] 增大音量。 [Volume Down] 减小音量。 ☛ “调节音量” 第43页 显示梯形校正屏幕时校正水平方向的梯形失真。 ☛ “水平/垂直梯形校正” 第37页 如果在显示配置菜单或帮助画面时按下，则可使用这些按钮选择菜单项目和设定值。 ☛ “使用配置菜单” 第84页 ☛ “使用帮助” 第104页
⑨ [Menu] 按钮	显示和关闭配置菜单。 ☛ “使用配置菜单” 第84页
⑩ 指示灯	指示投影机的状态。 ☛ “读懂指示灯” 第105页

遥控

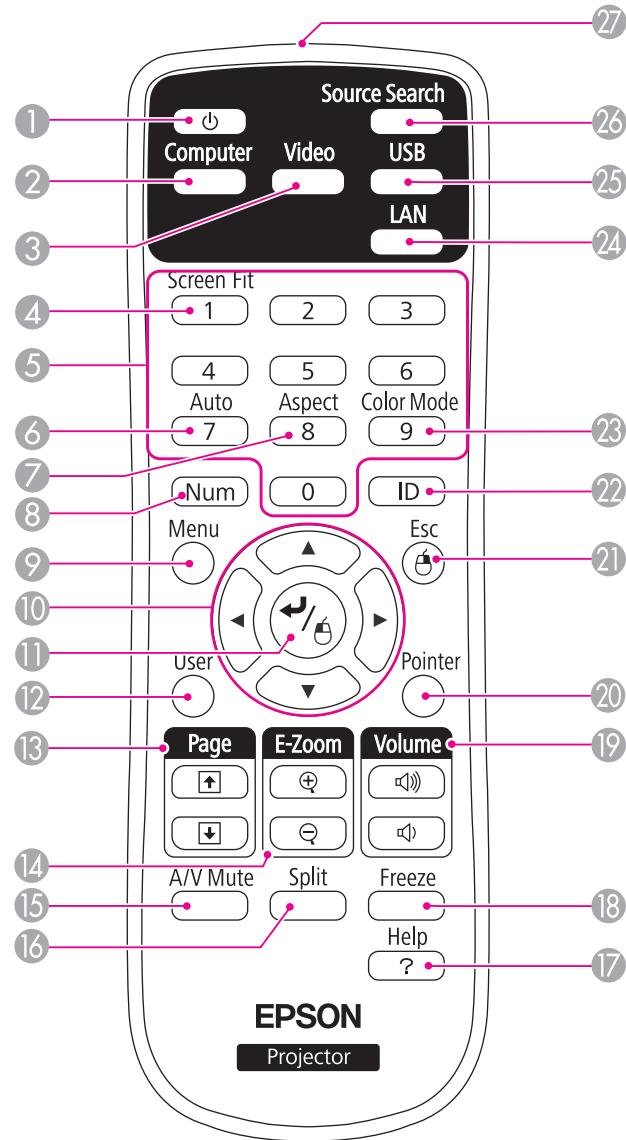

名称	功能
① [电源] 按钮	打开或关闭投影机电源。 ☛ “从安装到投影” 第31页
② [Computer] 按钮	对于 EB-C765XN/EB-C755XN/EB-C745WN/EB-C745XN，每次按下该按钮，显示图像在 Computer1、Computer2 和 DisplayPort 端口之间切换。
③ [Video] 按钮	每次按下该按钮，显示图像在视频输入端口和 HDMI 输入端口之间切换。
④ [Screen Fit] 按钮	调节投影的图像，使其置于画框之内。 ☛ “自动调节至置于画框之内 - Screen Fit” 第40页 当投影机挂在天花板上，或当投影机型号不支持此功能时，此按钮无效。
⑤ 数字按钮	<ul style="list-style-type: none"> 输入密码。 ☛ “设定密码保护” 第64页 使用该按钮从配置菜单中输入网络设置的数字。
⑥ [Auto] 按钮	如果在投影来自 Computer 端口的模拟 RGB 信号时按下该按钮，则可以自动优化跟踪、同步和位置。
⑦ [Aspect] 按钮	每次按下该按钮，外观模式就会改变。 ☛ “更改投影图像的长宽比” 第47页
⑧ [Num] 按钮	按住该按钮并按数字按钮可输入密码和数字。 ☛ “设定密码保护” 第64页
⑨ [Menu] 按钮	显示和关闭配置菜单。 ☛ “使用配置菜单” 第84页
⑩ [左箭头][右箭头][上箭头][下箭头]按钮	<ul style="list-style-type: none"> 在显示配置菜单或帮助画面时，按下这些按钮可选择菜单项目和设定值。 ☛ “使用配置菜单” 第84页 使用无线鼠标功能时，鼠标光标会向所按按钮方向移动。 ☛ “使用遥控器来操作鼠标指针（无线鼠标）” 第58页

名称	功能
⑪ [↶] 按钮	<ul style="list-style-type: none"> 如果在显示配置菜单或帮助画面时按下该按钮，则接受并输入当前选择，并转到下一级。 <ul style="list-style-type: none"> “使用配置菜单” 第84页 使用无线鼠标功能时，该按钮用作鼠标左键。 <ul style="list-style-type: none"> “使用遥控器来操作鼠标指针（无线鼠标）” 第58页
⑫ [User] 按钮	从六个可用的配置菜单项目中选择最常用的项目，然后将其指定给该按钮。按 [User] 按钮会显示已分配的菜单项选择/调节屏幕，从而让您可以进行单触式设定/调节。 <ul style="list-style-type: none"> “设定菜单” 第89页 耗电量指定为默认设定。
⑬ [Page] 按钮 [↑][↓]	在使用以下投影方法时，更改 PowerPoint 等文件的页码。 <ul style="list-style-type: none"> 使用无线鼠标功能时 <ul style="list-style-type: none"> “使用遥控器来操作鼠标指针（无线鼠标）” 第58页 使用 USB Display 时 <ul style="list-style-type: none"> “用 USB Display 投影” 第33页 连接到网络上时 使用 PC Free 投影图像时，按下这些按钮显示前一个/下一个画面。
⑭ [E-Zoom] 按钮 [+][=]	在不改变投影尺寸的情况下放大或缩小图像。 <ul style="list-style-type: none"> “放大图像的局部（E 变焦）” 第57页
⑮ [A/V Mute] 按钮	<ul style="list-style-type: none"> 打开或关闭音频和视频。 <ul style="list-style-type: none"> “暂时隐去图像和声音（A/V 无声）” 第54页 您可以通过按住此按钮约五秒钟来如下更改投影模式。 <ul style="list-style-type: none"> 前 ↔ 前/吊顶 后 ↔ 后/吊顶
⑯ [Split] 按钮	每次按下该按钮，即会在通过分离投影屏幕同时投影两个图像或正常投影一个图像之间进行图像切换。 <ul style="list-style-type: none"> “同时投影两个图像（Split Screen）” 第51页

名称	功能
⑰ [Help] 按钮	显示并关闭帮助画面，该帮助画面说明如何处理发生的问题。 <ul style="list-style-type: none"> “使用帮助” 第104页
⑱ [Freeze] 按钮	暂停或取消暂停图像。 <ul style="list-style-type: none"> “使图像静止（静止）” 第55页
⑲ [Volume] 按钮 [<][>]	[<] 减小音量。 [>] 增大音量。 <ul style="list-style-type: none"> “调节音量” 第43页
⑳ [Pointer] 按钮	显示屏幕光标。 <ul style="list-style-type: none"> “光标功能（光标）” 第55页
㉑ [Esc] 按钮	<ul style="list-style-type: none"> 按下该按钮结束当前正在使用的某项功能。 如果在显示配置菜单时按下该按钮，则转到前一级菜单。 <ul style="list-style-type: none"> “使用配置菜单” 第84页 使用无线鼠标功能时，该按钮用作鼠标右键。 <ul style="list-style-type: none"> “使用遥控器来操作鼠标指针（无线鼠标）” 第58页
㉒ [ID] 按钮	按住该按钮并按数字按钮可选择您想要使用遥控器操作的投影机 ID。 <ul style="list-style-type: none"> “设定 ID 和使用遥控器” 第59页
㉓ [Color Mode] 按钮	每次按下该按钮，颜色模式就会改变。 <ul style="list-style-type: none"> “选择投影质量（选择颜色模式）” 第45页
㉔ [LAN] 按钮	切换至来自网络连接设备的图像。
㉕ [USB] 按钮	每次按下该按钮，即会在以下源之间切换显示的图像。 <ul style="list-style-type: none"> USB Display PC Free 文件摄像机
㉖ [Source Search] 按钮	切换到正在发送图像的下一个输入源。 <ul style="list-style-type: none"> “自动探测输入信号，并切换投影图像（源搜索）” 第32页

名称	功能
27 遥控发光部	输出遥控器信号。

更换遥控器电池

如果遥控器的反应滞后，或是遥控器在使用一段时间后不起作用，就可能是电池没电了。当发生这种情况时，请用新电池更换。准备好两支 AA 锰电池或碱性电池。除 AA 锰电池或碱性电池以外，不能使用其他电池。

注意

在处理电池之前，请务必阅读以下手册。

 [安全使用须知](#)

- 1** 取下电池盖。
一边推电池仓盖卡爪，一边向上提电池仓盖。

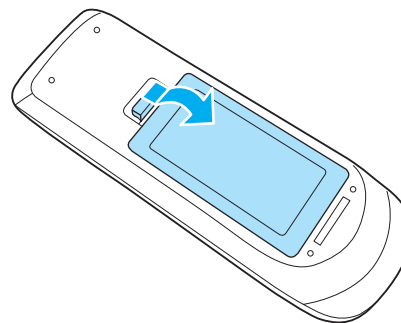

- 2** 请用新电池更换旧电池。

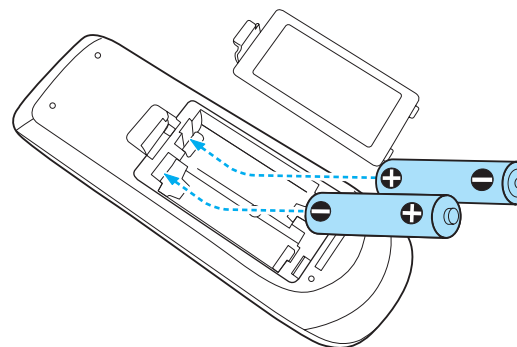

注意

核对电池仓内 (+) 和 (-) 极标志的位置，以确保电池以正确的方式装入。

如果未正确使用电池，电池可能会爆炸或泄漏，从而导致火灾、人身伤害或产品损坏。

3 重新盖上电池盖。

按压电池舱盖，直至听到“喀嗒”声。

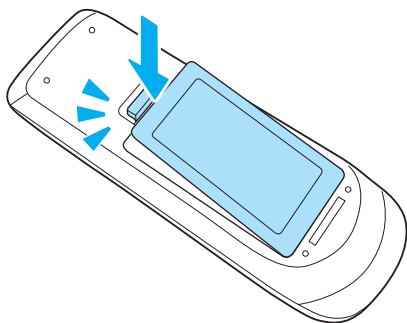

遥控器操作范围

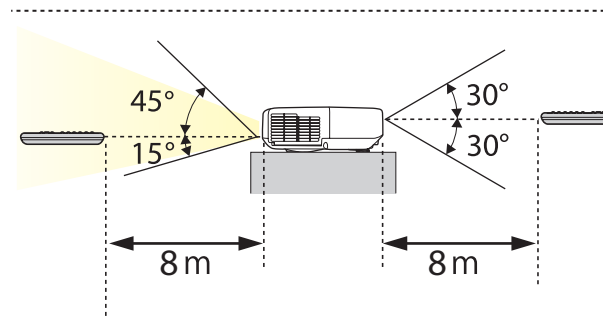
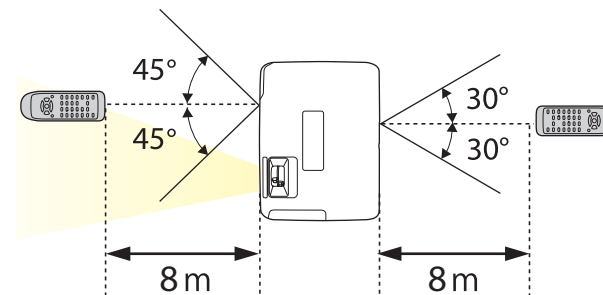



准备投影机

本章介绍如何安装投影机和连接投影源。

安装方法

投影机支持下列四种不同的投影方法。根据安装位置的条件安装投影机。

- 从屏幕前面投影图像。(前投影)

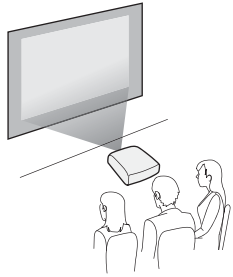

- 从半透明屏幕后面投影图像。(后投影)

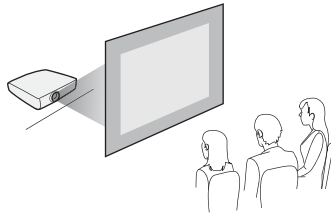

- 将投影机悬挂在天花板上，并从屏幕前面投影。(前/吊顶投影)

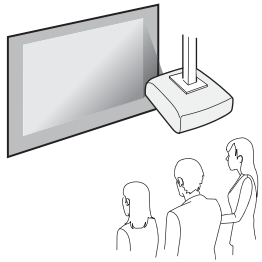

- 将投影机悬挂在天花板上，并从半透明屏幕后面投影。(后/吊顶投影)

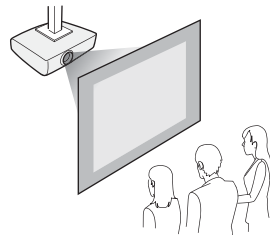

警告

- 从天花板（吊架）上悬挂投影机需要特殊的安装方法。如果没有正确安装，投影机可能坠落，从而造成事故和伤害。
- 如果您在吊架固定点使用粘合剂来防止螺丝松脱，或在投影机上使用滑润剂、油等，则投影机外壳可能裂开，而造成投影机从吊架上坠落。这可能会对吊架下的任何人造成严重人身伤害，并可能损坏投影机。安装或调节吊架时，请勿使用粘合剂来防止螺丝松脱，同时请勿使用油或滑润剂等。
- 请勿盖上投影机的进风口和排气口。如果盖上，内部温度会上升并可能导致火灾。

注意

请不要侧放着使用投影机。可能会因此发生故障。



- 在天花板上悬挂投影机需要选购的吊架。
☛ “选购件” [第127页](#)
- 默认的投影设置是前。您可以从配置菜单从前更改为后。
☛ [扩展 - 投影 第90页](#)
- 您可以通过按住遥控器上的 [A/V Mute] 按钮约五秒钟来按如下方式更改投影模式。
前 ↔ 前/吊顶
后 ↔ 后/吊顶

安装方法

如下安装投影机。

- 安装投影机时，使其与屏幕平行。
如果安装的投影机与屏幕不平行，则投影的图像上会出现梯形失真。

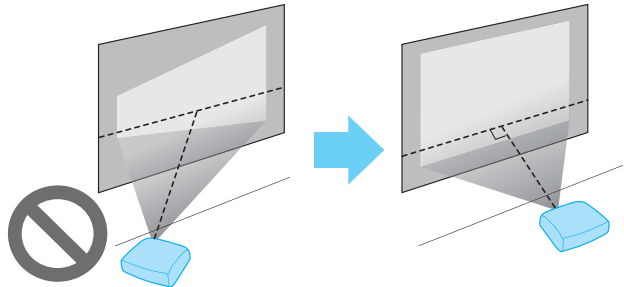

- 将投影机放置在水平的表面上。
如果投影机倾斜，则投影的图像也会倾斜。

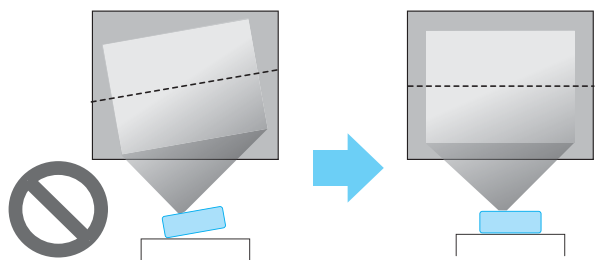

- 如果不能与屏幕平行安装投影机，请参阅以下内容。
 - ☛ “校正梯形失真” 第37页
- 如果不能在水平的表面上安装投影机，请参阅以下内容。
 - ☛ “调节水平倾斜度” 第42页
 - ☛ “校正梯形失真” 第37页

- ☛ “屏幕尺寸和投影距离” 第129页



校正梯形失真时，投影的图像可能会缩小。

16:10 屏幕尺寸

对于 EB-C745WN

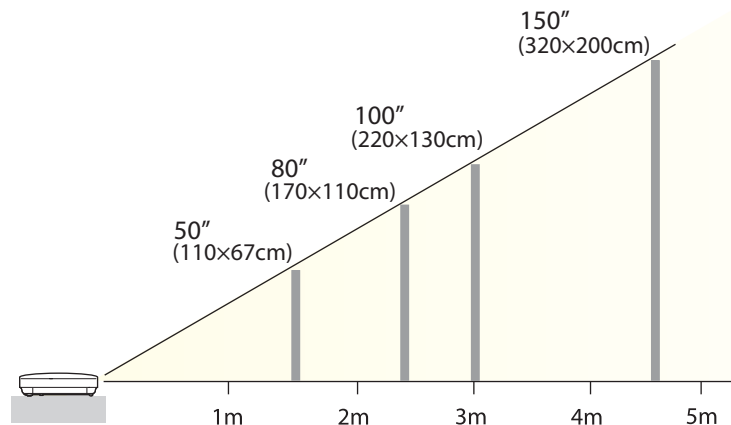

屏幕尺寸和大致的投影距离

投影尺寸由投影机与屏幕之间的距离决定。请参阅右图，根据屏幕尺寸选择最佳的位置。这些图显示了最大变焦时的大致最短距离。有关投影距离的详细信息，请参阅以下内容。

4:3 屏幕尺寸

对于 EB-C765XN/EB-C764XN/EB-C755XN/EB-C754XN/EB-C745XN

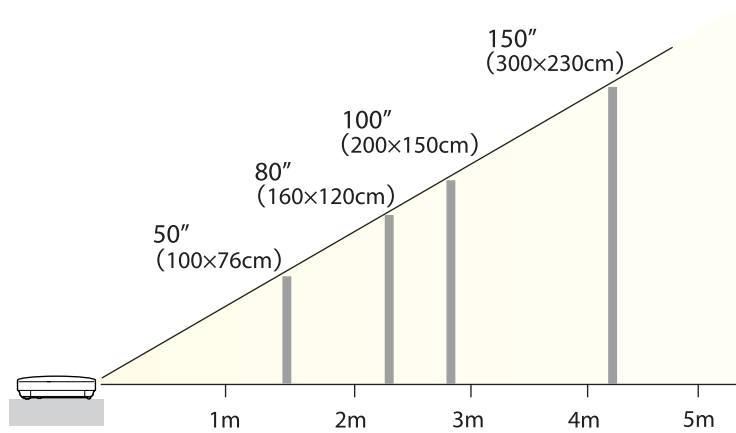

本节使用 EB-C765XN 的插图。

端口名称、位置和连接器方向会因所连接的源而异。

连接计算机

要从计算机投影图像，请使用以下方法之一连接计算机。

① 使用随附的计算机电缆时

将计算机的显示器输出端口连接到投影机的 **Computer** 端口。

可通过使用市售的音频电缆将计算机上的音频输出端口连接到投影机的 **Audio 1** 或 **Audio 2** 端口的方式，从投影机的扬声器输出音频。

② 使用市售的 USB 电缆时

将计算机的 USB 端口连接到投影机的 USB (TypeB) 端口。

您可以和投影图像一起发送计算机音频。

③ 使用市售的 HDMI 电缆时

将计算机的 HDMI 端口连接至投影机的 HDMI 端口。

您可以和投影图像一起发送计算机音频。

④ 使用市售的 DisplayPort 电缆时（仅适用于 EB-C765XN/EB-C755XN/EB-C745WN/EB-C745XN）

将计算机的 DisplayPort 连接至投影机的 DisplayPort。

您可以和投影图像一起发送计算机音频。

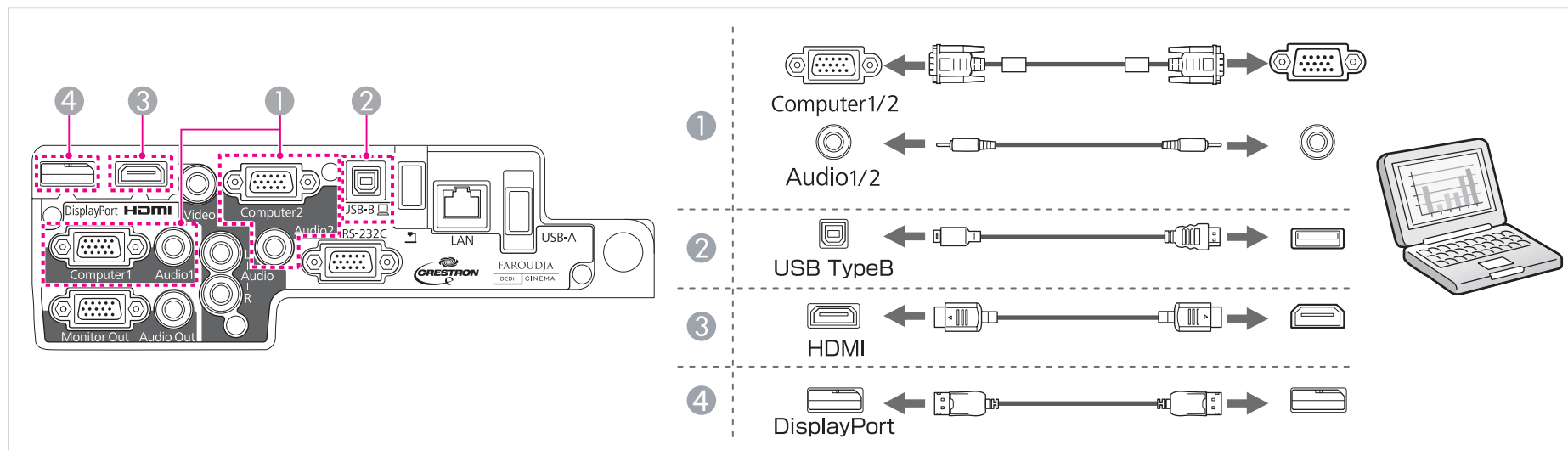

- 通过使用 USB 电缆将投影机连接到计算机，可以从计算机投影图像。该功能称为 USB Display。
- ☛ “用 USB Display 投影” [第33页](#)
- 某些市售 DisplayPort 电缆配有锁。拉出电缆时，按下电缆连接器部位上的按钮，然后拉出电缆。

连接图像源

要从 DVD 机或 VHS 视频等投影图像，请使用以下方法之一连接到投影机。

① 使用市售的视频电缆时

将图像源上的视频输出端口连接到投影机的 Video 端口。

可通过使用市售的音频电缆将图像源上的音频输出端口连接到投影机的 Audio-L/R 端口从投影机的扬声器输出音频。

② 使用选购的分量视频电缆时

☛ “选购件” [第127页](#)

将图像源上的分量输出端口连接到投影机的 Computer 输入端口。

可通过使用市售的音频电缆将视频设备上的音频输出端口连接到投影机的 Audio 1 或 Audio 2 端口的方式，从投影机的扬声器输出音频。

③ 使用市售的 HDMI 电缆时

将图像源上的 HDMI 端口连接到投影机的 HDMI 端口。
您可以和投影图像一起发送图像源的音频。

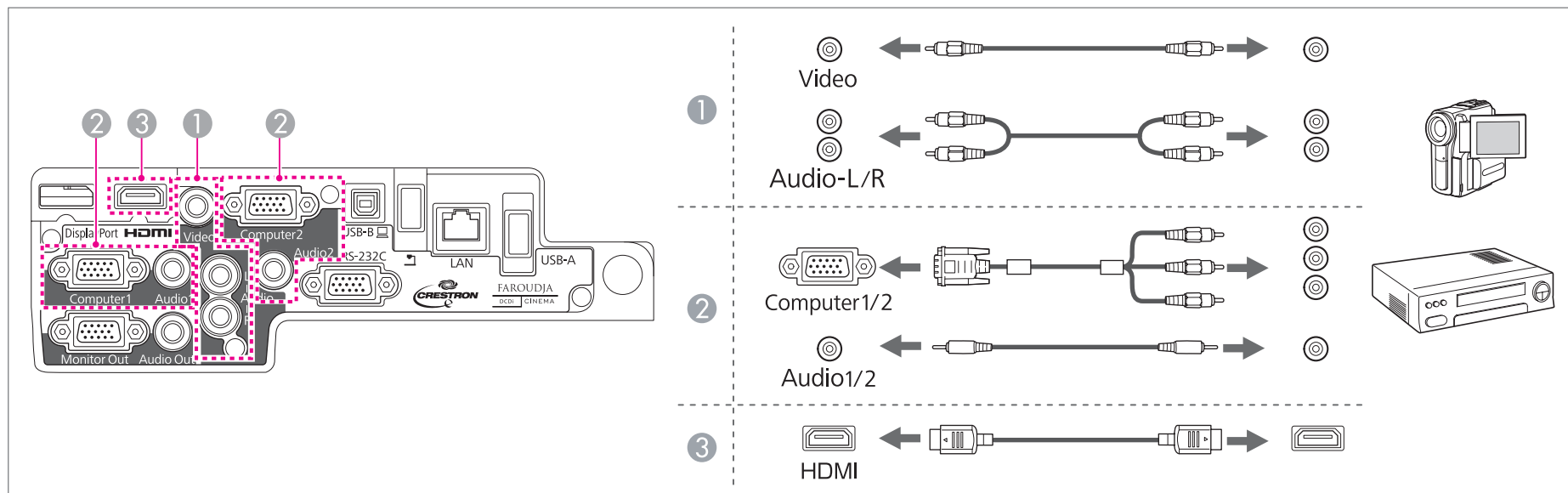

注意

- 当您输入源连接到投影机时如果输入源处于开启状态，则可能会导致故障。
- 如果插头的方向或形状不同，请勿强制插入。否则设备可能会受损或出现故障。



- 如果您要连接的源拥有特殊形状的端口，请使用随设备附带的电缆或选购的电缆将其连接到投影机上。
- 使用市售的 2RCA (L/R) /Mini-Pin 立体声音频电缆时，请确保上面标有“无电阻”。

连接 USB 设备

您可以连接选购的文件摄像机、USB 存储器和 USB 兼容的硬盘和数码相机等设备。

- 1 使用选购的文件摄像机时

使用 USB 电缆将文件摄像机连接至投影机上的  端口。

② 使用 USB 存储器或数码相机等 USB 设备

使用 USB 电缆将 USB 设备连接至投影机的 USB (TypeA) 端口。

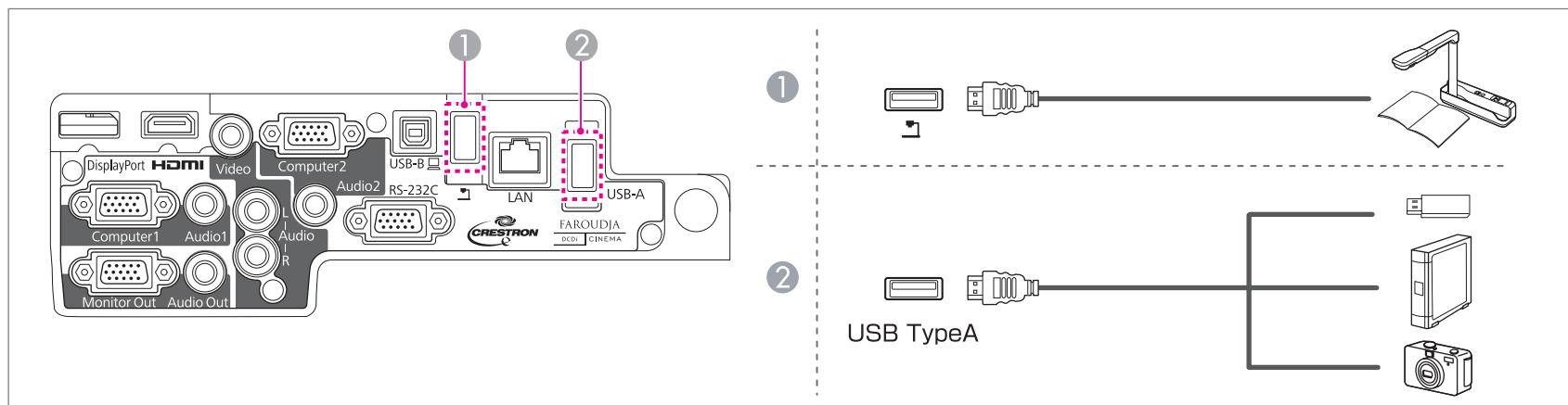

连接了 USB 设备时，您可以使用 PC Free 投影 USB 存储器或数码相机上的文件。

PC Free操作指南

注意

- 如果使用 USB 集线器，连接可能无法正常工作。数码相机和 USB 设备等设备应该直接连到投影机上。
- 连接和使用 USB 兼容的硬盘时，请务必连接随硬盘提供的 AC 适配器。
- 使用随附或指定用于该设备的 USB 电缆将数码相机或硬盘连接到投影机。
- 使用短于 3 m 的 USB 电缆。如果电缆超过 3 m，则 Slideshow 可能无法正常工作。

拆除 USB 设备

结束投影后，请从投影机上拆卸 USB 设备。对于数码相机或硬盘等设备，请关闭设备，然后将其从投影机上拆卸。

连接外部设备

可通过连接外部监视器或扬声器输出图像和音频。

① 将图像输出到外部监视器时

使用随外部监视器提供的电缆将外部监视器连接到投影机的 Monitor Out 端口。

② 将音频输出到外部扬声器时

使用市售的音频电缆将外部扬声器连接到投影机的 Audio Out 端口。

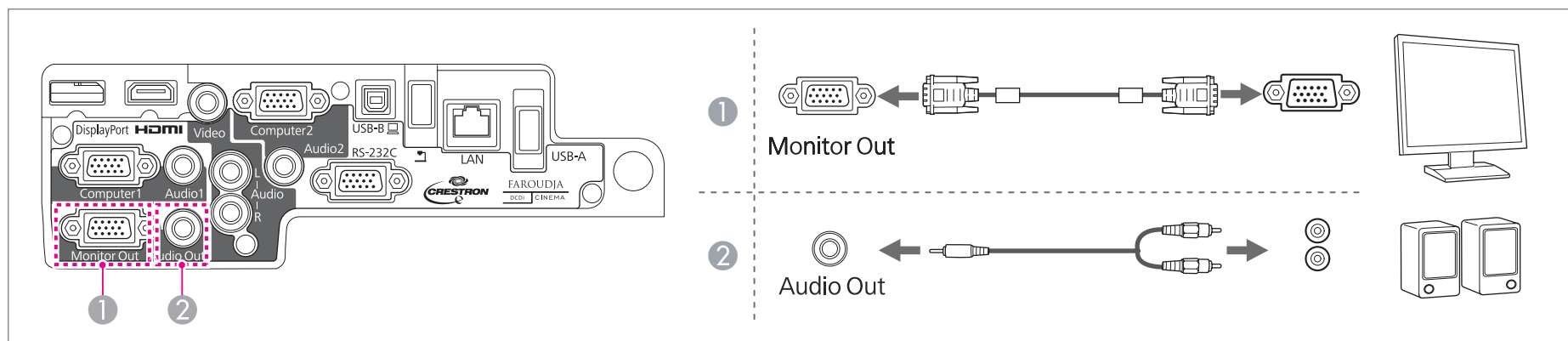

• 如果将待机模式设为**通讯开启**，则即使投影机处于待机模式，也可以将图像输出至外部监视器。

👉 **扩展 - 待机模式** [第90页](#)

- 只有来自 Computer1 端口的模拟 RGB 信号可以输出到外部监视器。不能输出来自其他端口的信号输入或分量视频信号。
- 梯形校正等功能的设定量规、配置菜单或帮助画面无法输出到外部监视器上。
- 将音频电缆接头插入 Audio Out 端口后，投影机的内置扬声器即会停止输出音频，而切换为外部输出。

连接 LAN 电缆

用市售的 100BASE-TX 或 10BASE-T LAN 电缆将网络集线器或其他设备上的 LAN 端口连接到投影机的 LAN 端口。

通过在网络上将计算机连接至投影机，您可以投影图像并检查投影机状态。

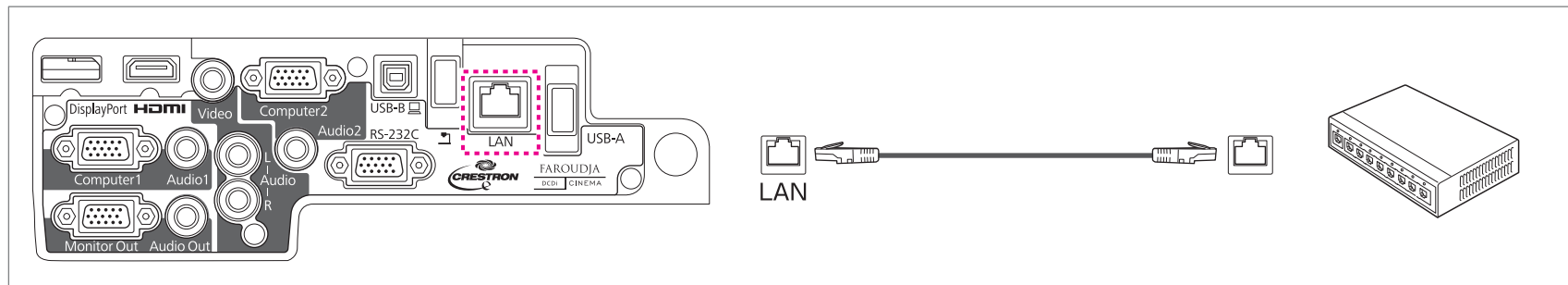

为防止发生故障，请使用 5 类或更高类别的 LAN 屏蔽电缆。

安装无线 LAN 单元

- 1** 打开空气过滤器盖。
滑动空气过滤器盖的操作滑钮，然后打开空气过滤器盖。

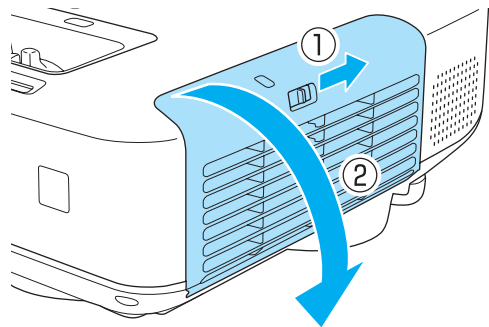

- 2** 拆下无线 LAN 单元的封堵器。

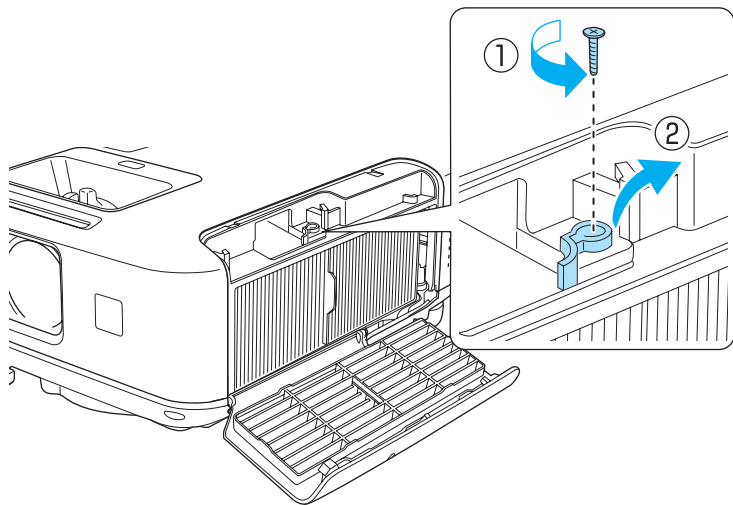

- 3** 安装无线 LAN 单元。

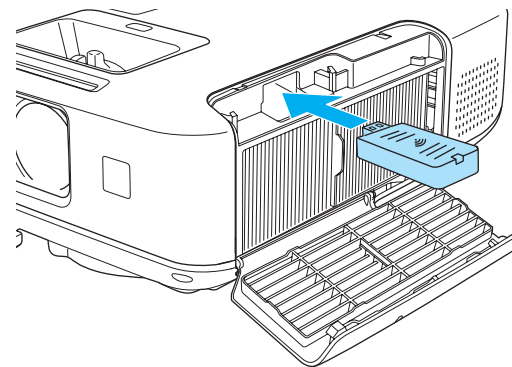

- 4** 使用螺丝固定封堵器。

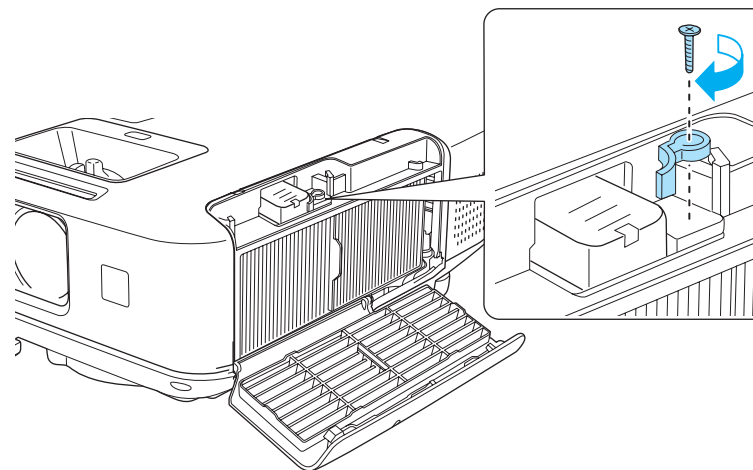

- 5** 关闭空气过滤器盖。



基本的使用

本章介绍如何投影和调节图像。

从安装到投影

本节说明使用计算机电缆将投影机连接到计算机以及投影图像的步骤。

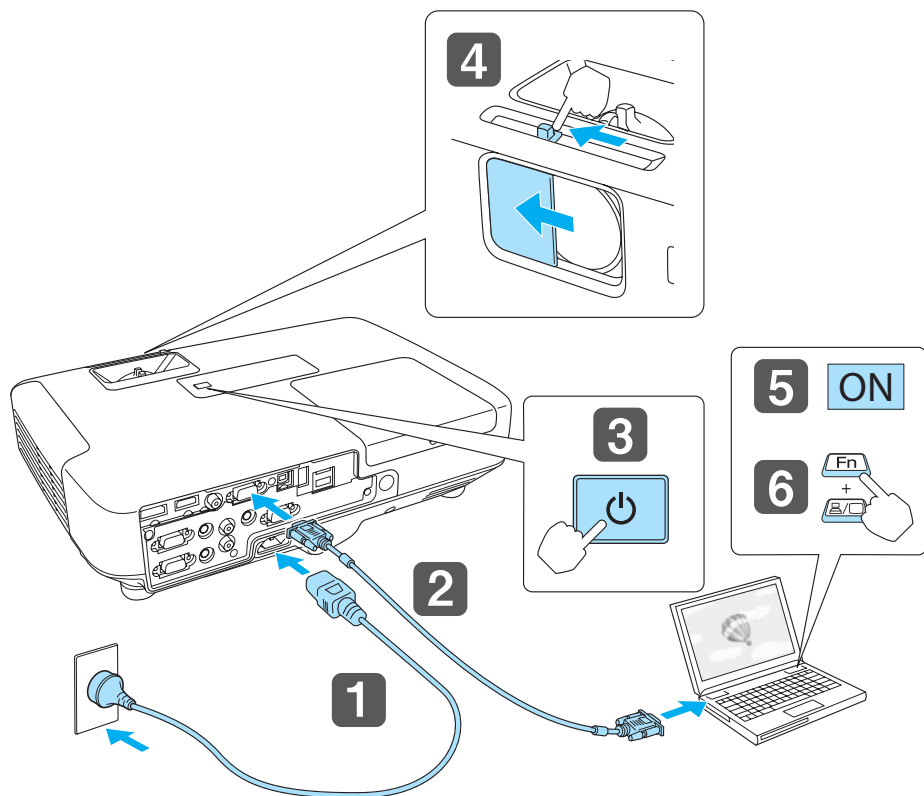

- 1 用电源线将投影机连接到电源插座。
- 2 用计算机电缆将投影机连接到计算机。
- 3 打开投影机。
- 4 打开 A/V 静音滑盖。

5 启动计算机。

6 切换计算机的屏幕输出。

使用便携式计算机时，您需要切换计算机的屏幕输出。
按住 Fn 键（功能键），然后按  键。



- 切换的方法因所用的计算机而异。请参阅计算机随附的说明文件。
- 翻转投影机时，按两次 [ON] 按钮。

如果没有投影出图像，您可以使用以下方法之一切换投影的图像。

- 按下控制面板或遥控器上的 [Source Search] 按钮。
☛ “自动探测输入信号，并切换投影图像（源搜索）” [第32页](#)
- 在遥控器上按下目标端口的按钮。
☛ “通过遥控器切换至目标图像” [第33页](#)



投影图像后，如果必要，请调节图像。

- ☛ “校正梯形失真” [第37页](#)
- ☛ “校正焦距” [第42页](#)

自动探测输入信号，并切换投影图像（源搜索）

按下 [Source Search] 按钮投影来自当前接收图像的端口的图像。

使用遥控器

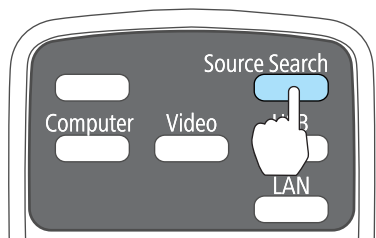

使用控制面板

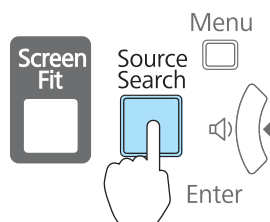

对于 EB-C765XN/EB-C755XN/EB-C745WN/EB-C745XN

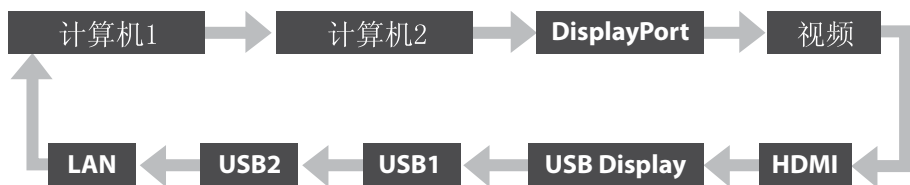

对于 EB-C764XN/EB-C754XN

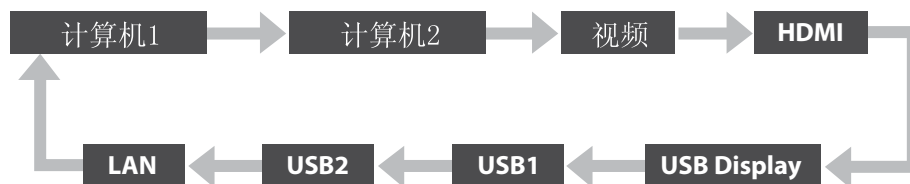

连接有两个或多个图像源时，按 [Source Search] 按钮，直至目标图像投影出来。

当连接了视频设备时，请在开始该操作前开启重放。



没有图像信号输入时，将显示以下画面。



[方向键]: 选择 [Enter]: 回车 [Esc]: 退出

通过遥控器切换至目标图像

您可以通过按下遥控器上的下列按钮来直接切换到目标图像。

遥控器

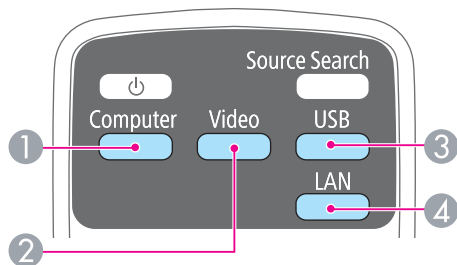

- ① 每次按下该按钮，将在从以下源输入的图像间切换。
 - Computer1 端口
 - Computer2 端口
 - DisplayPort（仅适用于 EB-C765XN/EB-C755XN/EB-C745WN/EB-C745XN）
- ② 每次按下该按钮，将在从以下源输入的图像间切换。
 - Video 端口
 - HDMI 端口
- ③ 每次按下该按钮，将在从以下源输入的图像间切换。
 - USB Display
 - PC Free
 - 文件摄像机
- ④ 切换至来自网络连接设备的图像。

用 USB Display 投影

通过使用 USB 电缆将投影机连接到计算机，可以从计算机投影图像。

您可以投影图像，并可以使用一根 USB 电缆发送音频。

系统要求

对于 Windows

操作系统	Windows 2000*1	
	Windows XP	Professional 32 位 Home Edition 32 位 Tablet PC Edition 32 位
	Windows Vista	Ultimate 32 位 Enterprise 32 位 Business 32 位 Home Premium 32 位 Home Basic 32 位
	Windows 7	Ultimate 32/64 位 Enterprise 32/64 位 Professional 32/64 位 Home Premium 32/64 位 Home Basic 32 位 Starter 32 位
CPU	Mobile Pentium III 1.2 GHz 或更快 推荐：Pentium M 1.6 GHz 或更快	
内存容量	256 MB 或以上 推荐：512 MB 或以上	
硬盘可用空间	20 MB 或以上	

显示器	分辨率不低于 640x480 且不高于 1600x1200。 显示颜色：16 位色或以上
------------	---

*1 仅 Service Pack 4

对于 Mac OS X

操作系统	Mac OS X 10.5.x 32 位 Mac OS X 10.6.x 32/64 位 Mac OS X 10.7.x 32/64 位
CPU	Power PC G4 1GHz 或更快 推荐：Core Duo 1.83GHz 或更快
内存容量	512 MB 或以上
硬盘可用空间	20 MB 或以上
显示器	分辨率不低于 640x480 且不高于 1680x1200。 显示颜色：16 位色或以上

首次连接

首次使用 USB 电缆连接投影机和计算机时，需要安装驱动程序。对于 Windows 和 Mac OS X，该过程会有所不同。



- 下次连接时不需要安装驱动程序。
- 从多个源输入图像时，请将输入源切换至 USB Display。
- 使用市售的 USB 电缆。
- 如果使用 USB 集线器，连接可能无法正常工作。将 USB 电缆直接连接到投影机。

对于 Windows

1

使用 USB 电缆将计算机的 USB 端口连接到投影机的 USB (TypeB) 端口。



对于 Windows 2000 或 Windows XP，可能显示询问您是否要重新启动计算机的消息。选择否。

对于 Windows 2000

双击计算机、EPSON PJ_UD 和 EMP_UDSE.EXE。

对于 Windows XP

驱动程序安装会自动开始。

对于 Windows Vista/Windows 7

显示对话框时，单击运行 EMP_UDSE.exe。

2

显示许可协议画面时，请单击同意。

3

投影计算机图像。

投影出计算机图像之前可能会需要一段时间。保持设备的现状，并且不要断开 USB 电缆或关闭投影机的电源，直到投影出计算机图像。

- 4** 完成投影后请断开 USB 电缆。
断开 USB 电缆时，不需要使用安全删除硬件。



- 如果没有自动安装，请在计算机上双击**我的电脑 - EPSON_PJ_UD - EMP_UDSE.EXE**。
- 如果由于某种原因没有投影出任何内容，请在计算机上单击**所有程序 - EPSON Projector - Epson USB Display - Epson USB Display Vx.xx**。
- 在用户权限下使用运行 Windows 2000 的计算机时，会显示 Windows 错误消息，而且您可能无法使用软件。在这种情况下，请尝试将 Windows 更新至最新的版本，重新启动，然后尝试重新连接。
有关更多详细资料，请与当地经销商或以下文档中提供的最近地址联系。

 [Epson投影机联系清单](#)

对于 Mac OS X

- 1** 使用 USB 电缆将计算机的 USB 端口连接到投影机的 USB (TypeB) 端口。
在 Finder 中显示 USB Display 的设置文件夹。
- 2** 双击 **USB Display 安装程序** 图标。
- 3** 按照屏幕指示进行安装。
- 4** 显示许可协议画面时，请单击**同意**。
输入管理员权限密码开始安装。
完成安装后，在 Dock 和菜单条中会显示 USB Display。
- 5** 投影计算机图像。
投影出计算机图像之前可能会需要一段时间。保持设备的现状，并且不要断开 USB 电缆或关闭投影机的电源，直到投影出计算机图像。

- 6** 结束投影时，从菜单条或 Dock 上的 **USB Display** 图标菜单中选择**断开**，然后拔下 USB 电缆。



- 如果在 Finder 中未自动显示 USB Display 设置文件夹，请在计算机上双击 **EPSON PJ_UD - USB Display 安装程序**。
- 如果由于某些原因而未投影出任何内容，请单击 Dock 中的 **USB Display** 图标。
- 如果在 Dock 中未出现 **USB Display** 图标，请从应用程序文件夹双击 **USB Display**。
- 如果从 Dock 上的 **USB Display** 图标菜单中选择**退出**，则连接 USB 电缆时不会自动启动 USB Display。

卸载

对于 Windows 2000

- 1** 单击**开始**，选择**设置**，然后单击**控制面板**。
- 2** 双击**添加/删除程序**。
- 3** 单击**更改或删除程序**。
- 4** 选择 **Epson USB Display** 并单击**更改/删除**。

对于 Windows XP

- 1** 单击**开始**，然后单击**控制面板**。
- 2** 双击**添加或删除程序**。
- 3** 选择 **Epson USB Display** 并单击**删除**。

对于 Windows Vista/Windows 7

- 1** 单击**开始**，然后单击**控制面板**。

- 2 单击程序下的卸载程序。
- 3 选择 **Epson USB Display** 并单击**卸载**。

对于 Mac OS X

- 1 打开应用程序文件夹，双击 **USB Display**，再双击**工具**。
- 2 运行 **USB Display 卸载程序**。

校正梯形失真

您可以使用以下方法之一校正梯形失真。

- 自动校正（自动水平/垂直梯形校正）
- 手动校正（水平/垂直梯形校正）
分别手动校正水平和垂直失真。

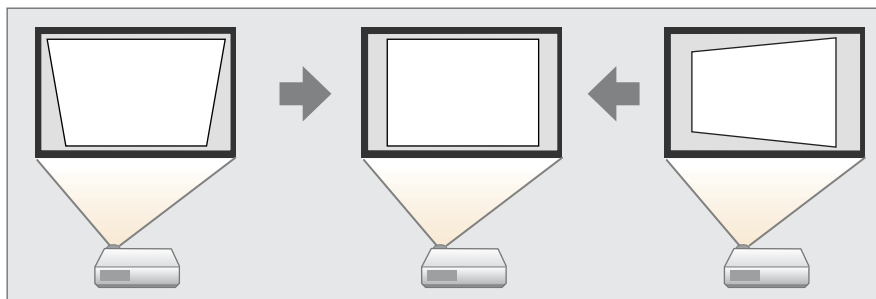

- 手动校正（Quick Corner）
分别手动校正四个角。

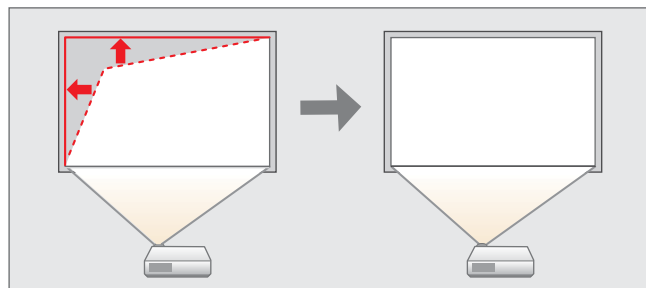

校正梯形失真时，投影的图像可能会缩小。

自动校正

自动校正 - （自动水平/垂直梯形校正）

当投影机检测到任何运动，例如投影机移动或倾斜时，它将自动校正垂直和水平梯形失真问题。该功能称为自动水平/垂直梯形校正。

当投影机移动时，会显示调节屏幕，然后将自动校正投影图像。

您可以使用自动水平/垂直梯形校正以在下列情况中纠正投影图像。

校正角度：左右约 20°/上下约 30°



- 仅当**投影**在配置菜单中被设定为**前**时，自动水平/垂直梯形校正才可用。
 ● 扩展 - 投影 [第90页](#)
- 如果您不想使用自动水平/垂直梯形校正，请将**自动水平/垂直梯形校正**设定为**关**。
 ● 设定 - 梯形校正 - 水平/垂直梯形校正 - 自动水平/垂直梯形校正 [第89页](#)

手动校正

您可以手动纠正梯形失真。

您可以使用水平/垂直梯形校正以在下列情况中纠正投影图像。

校正角度：左右约 30°/上下约 30°

水平/垂直梯形校正

分别手动校正水平和垂直失真。



1 投影期间按控制面板上的 [▽] 或 [△] 按钮以显示梯形校正屏幕。

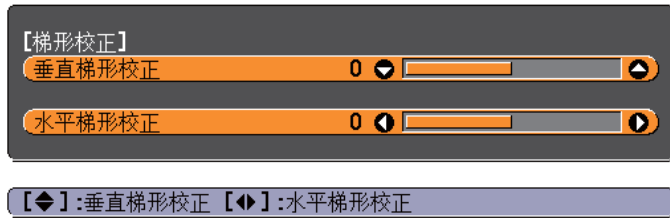

- 2** 按以下按钮纠正梯形失真。
按 [↕] 或 [↔] 按钮可校正垂直失真。

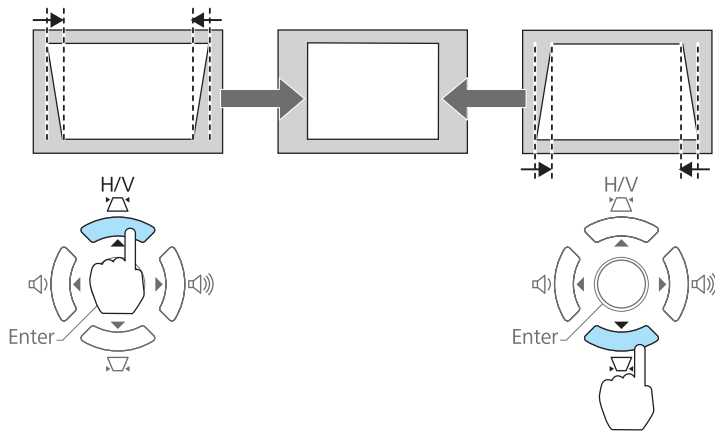

- 按 [↔] 或 [↕] 按钮可校正水平失真。

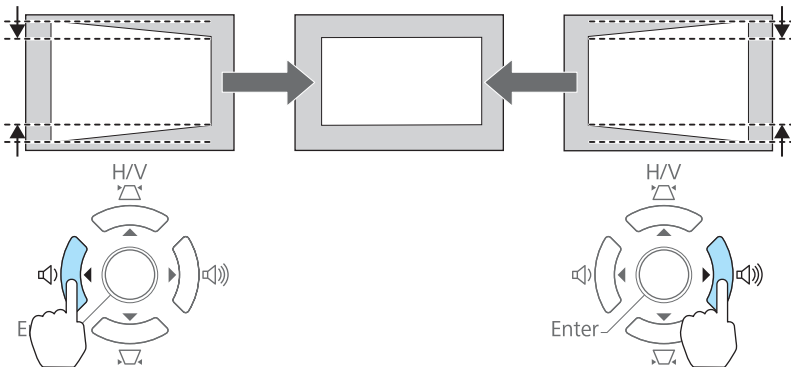

您可以从配置菜单设定水平/垂直梯形校正。

☞ 设定 - 梯形校正 - 水平/垂直梯形校正 第89页

Quick Corner

这使您可以分别校正投影图像四角中的每个角。

- 1** 投影期间按 [Menu] 按钮。

☞ “使用配置菜单” 第84页

使用遥控器

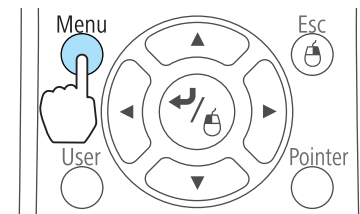

使用控制面板

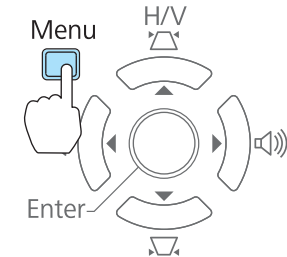

- 2** 从设定中选择梯形校正。



[Esc]:返回 [↕]:选择 [↔]:回车

[Menu]:退出

3 选择 **Quick Corner**，然后按 [↵] 按钮。



4 使用遥控器上的 [↶]、[↷]、[↵] 和 [↷] 按钮，或控制面板上的 [↶]、[↷]、[↵] 和 [↷] 按钮选择要校正的角，然后按 [↵] 按钮。



5 使用遥控器上的 [↶]、[↷]、[↵] 和 [↷] 按钮或控制面板上的 [↶]、[↷]、[↵] 和 [↷] 按钮，校正角的位置。

按下 [↵] 按钮时，则显示可选择校正区域的步骤 4 的屏幕。

如果调节时显示消息“不能再调节。”，则无法在灰色三角形显示的方向进一步调节形状。



6 按照需要重复步骤 4 和 5 以调节任何剩余的角。

7 完成调节时，请按 [Esc] 按钮退出校正菜单。
因为梯形校正已更改为 **Quick Corner**，当下次按下控制面板上的 [↶] 或 [↷] 按钮时，会显示步骤 4 中的角选择屏幕。如果您想使用控制面板上的 [↶] 或 [↷] 按钮执行水平或垂直校正，请将梯形校正更改为水平/垂直梯形校正。

☛ 设定 - 梯形校正 - 水平/垂直梯形校正 [第89页](#)



如果显示步骤 4 的角选择屏幕时按住 [Esc] 按钮约两秒钟，则会显示下列屏幕。

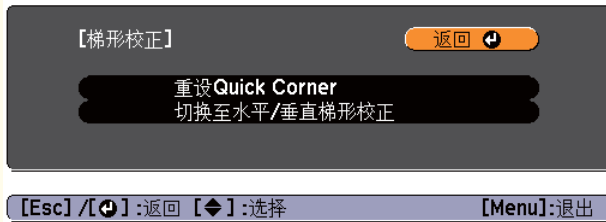

重设 Quick Corner: 重设 Quick Corner 校正的结果。
切换至水平/垂直梯形校正: 将校正方法切换为水平/垂直梯形校正。

“设定菜单” 第89页

校正角度：左右约 20°/上下约 30°

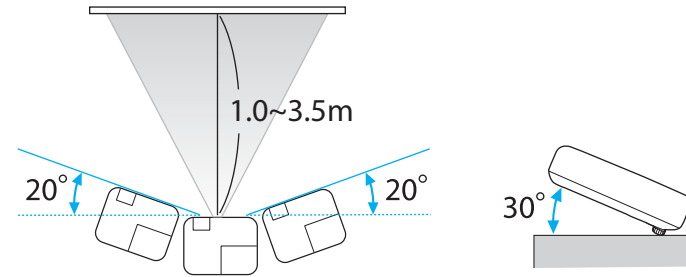

- 如果超出此范围，将不能正确调节投影的图像。请手动调节投影的图像。
- 投影机悬挂在天花板上时，Screen Fit 不可用。请手动调节投影的图像。

自动调节至置于画框之内 - Screen Fit

Screen Fit 功能用来校正投影的图像，使其适合屏幕、白板等的边框（边界）。按下遥控器或控制面板上的 [Screen Fit] 按钮时，可将投影的图像调节至适合屏幕的边框，并在同时执行梯形校正。

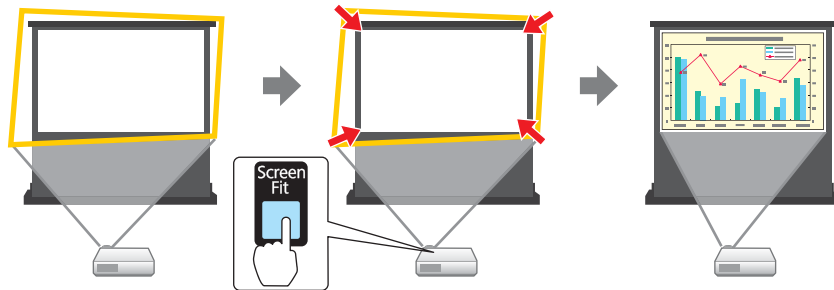

在以下情况中，您可以使用 Screen Fit 校正投影的图像：

屏幕大小：小于等于 100"

投影机与屏幕的距离：约 1.0 至 3.5 米

1 投影期间按下遥控器或控制面板上的 [Screen Fit] 按钮。

使用遥控器

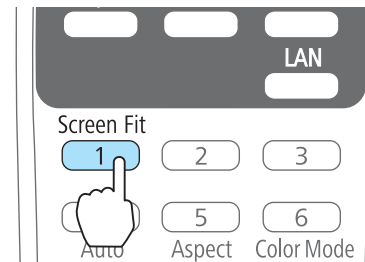

使用控制面板

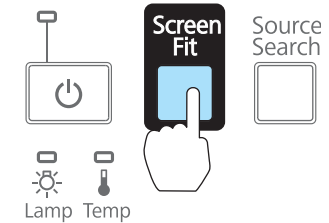

2 调节变焦环，如下图所示，使黄色框大于画框。在屏幕中央放置黑色信息框。

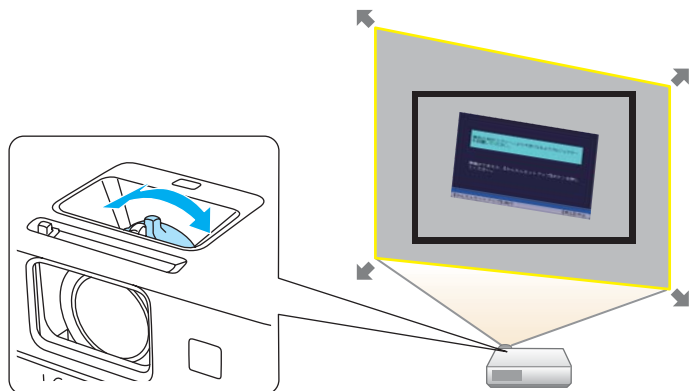

如果即使将变焦环调到最大，黄色框仍在画框之内，请尝试将投影机移到离屏幕更远的位置。

3 按下 [Screen Fit] 按钮或 [↵] 按钮。

在出现调节画面之后，投影的图像将根据输入图像的长宽比 校正。

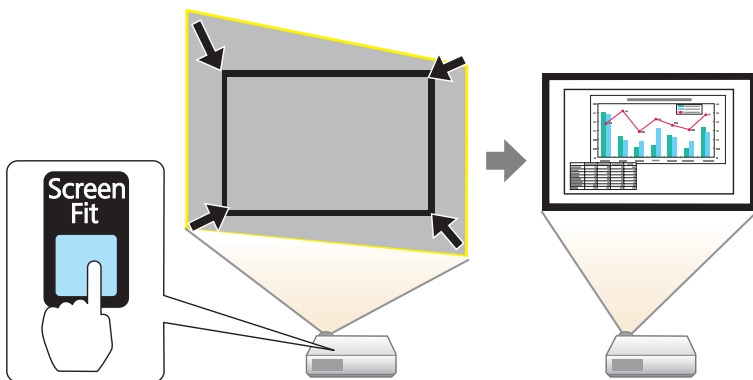

一旦出现调节画面，请不要移动投影机或阻挡图像。否则将不能正确调节投影的图像。

4 执行校正之后，将出现以下信息。要退出校正菜单，按下遥控器或控制面板上的 [Esc] 按钮清除信息。

要在初始调节后进行微调，请按下控制面板上的 [△][▽] 按钮。

您可在主控制面板上用 ◀ 调节校正结果。

如果不执行操作，大约 7 秒钟后该信息会关闭。

执行 Screen Fit 后，配置菜单上的梯形校正会设置为 **Quick Corner**。从这时起，当使用控制面板上的 [△][▽] 按钮调节投影图像时，将使用 Quick Corner 进行调节。

☞ “手动校正” 第37页

- 在投影区域内检测到边框的两侧以上时，Screen Fit 会调整至适合检测到的框。例如，当在小房间中投影到宽屏幕上时，您可通过将屏幕的上下侧置于投影区域内来进行校正。

- Screen Fit 可能无法在黑暗的房间（如关灯的房间）内正常工作。在此情况下，请在开灯后再次尝试执行 Screen Fit。
- 因为 Screen Fit 依靠传感器工作，根据投影屏幕的状态（如果屏幕松弛或带有图案）或如果房间受阳光直射时，此功能可能无法正常工作。在此情况下，请手动进行调节。

☞ “手动校正” 第37页

调节图像大小

请旋转变焦环调节投影图像的大小。

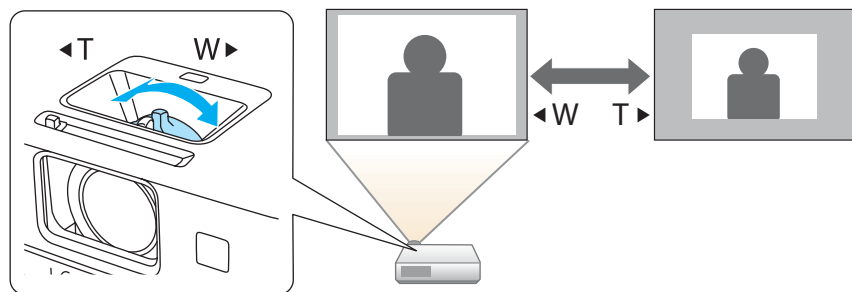

调节图像位置

按撑脚调节杆以伸缩前可调撑脚。您可以将投影机最多倾斜 16 度，以调节图像位置。

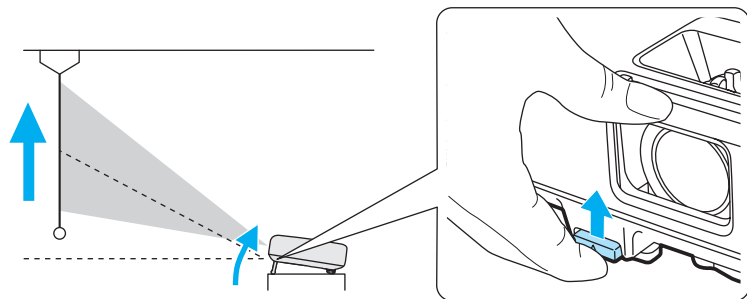

倾斜的角度越大，聚焦越难。安装投影机时使其只需倾斜很小的角度。

调节水平倾斜度

展开和缩回后撑脚，以调节投影机的水平倾斜度。

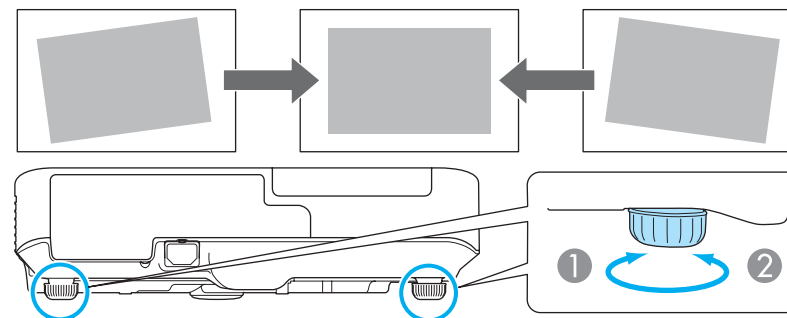

- ① 展开后撑脚。
- ② 缩回后撑脚。

校正焦距

您可以使用聚焦环校正焦距。

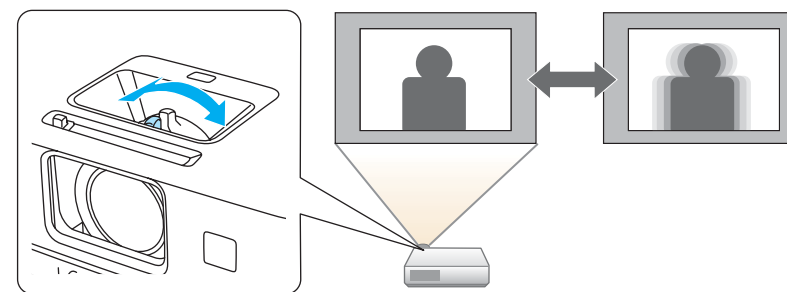

本投影机配有内置功能，以帮助作出准确的聚焦调节。

按控制面板上的 [Focus Help] 按钮可显示焦距调节对话框。调节聚焦环以增加显示的绿色数字。显示的橙色数字可显示调节期间可用的最大值，该最大值因投影环境而异。

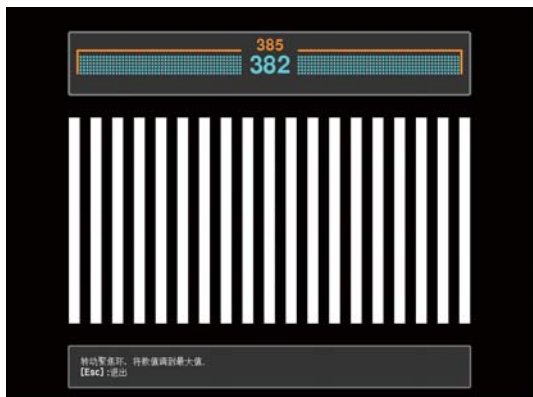
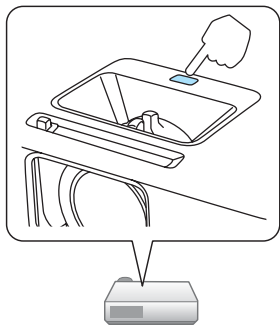

在以下情况中，您可以使用 Focus Help 校正投影的图像：

屏幕大小：小于等于 100"

投影机与屏幕的距离：约 1.0 至 3.5 米

校正角度：左右约 20°/上下约 30°



如果投影环境过亮，Focus Help 可能无法正常工作。

调节音量

您可以使用以下方法之一调节音量。

- 按控制面板或遥控器上的 [Volume] 按钮可调节音量。
[<] 减小音量。
[>] 增大音量。

使用遥控器

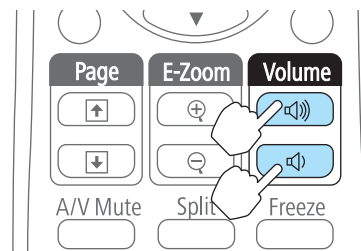

使用控制面板

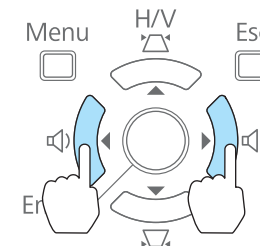

- 从配置菜单调节音量。
☛ 设定 - 音量 第89页



注意

请勿在高音量启动。突然发出过大的音量有可能导致听力失聪。在关机之前务必降低音量，以便开机后逐渐增大音量。

调节图像

色相、饱和度和亮度调节

可以调节各个 R (红色)、G (绿色)、B (蓝色)、C (青色)、中 (洋红色) 和 Y (黄色) 颜色分量的色相、饱和度和亮度。

从配置菜单进行设定。

☛ 图像 - 高级 - **RGBCMY** 第87页

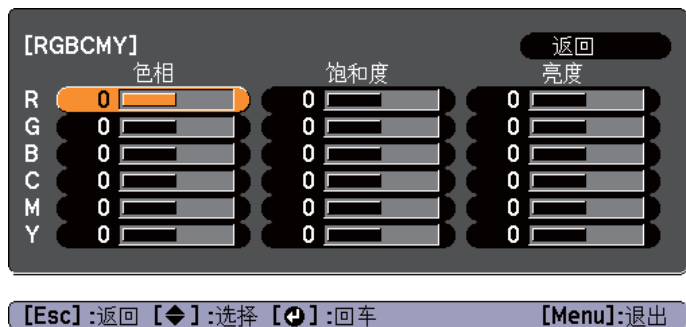

色相	调节图像的整体色相：偏蓝 - 偏绿 - 偏红。
饱和度	调节图像的整体鲜艳度。
亮度	调节图像的整体颜色亮度。

Gamma 调节

调节因所连接设备而出现的投影图像的色差。

从配置菜单进行设定。

☛ 图像 - 高级 - **Gamma** 第87页

选择并调节校正值

☛ 图像 - 高级 - **Gamma** 第87页

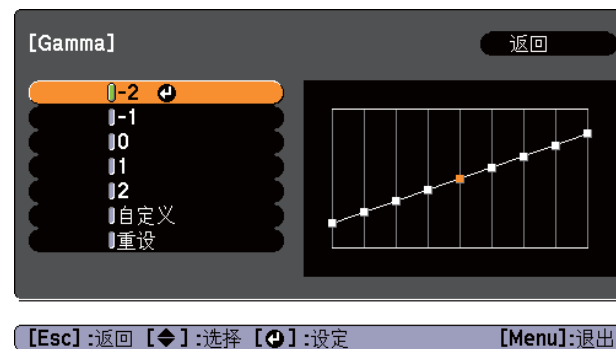

选择更小值时，图像的暗色区域变得更亮，但是相对浅色区域的饱和度可能会变弱。选择更大值时，您可以降低图像的整体亮度，让图像更为清晰锐利。

如果您从**图像**菜单上的**颜色模式**中选择 **DICOM SIM**，请根据投影尺寸选择调节值。

- 如果投影尺寸为 120 英寸或更少，则选择大值。
- 如果投影尺寸为 120 英寸或更多，则选择小值。

由于您的设定和屏幕规格方面的问题，医学图像可能不能正确再现。

浏览图像时调节

☛ 图像 - 高级 - **Gamma** - 自定义 - 从图像进行调整 第87页

将投影图像上的光标移到您需要更改亮度的位置，然后调节相关数值。

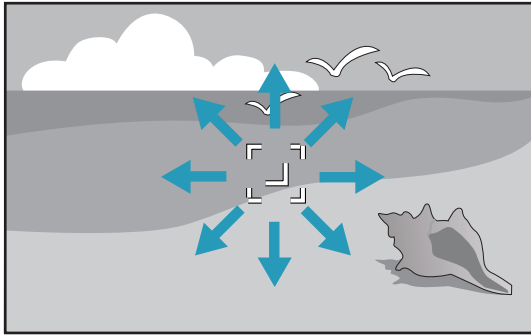

使用 Gamma 调节表进行调节

☛ 图像 - 高级 - Gamma - 自定义 - 从图形进行调整 [第87页](#)

请看着 Gamma 调节表进行调节。



选择投影质量（选择颜色模式）

投影时，只需简单地选择与环境最相适应的设定，就能很容易地获得最佳的图像质量。图像亮度根据选择的模式而变化。

模式	应用
动态	此模式最适合于在明亮的房间内使用。这是最亮的模式，同时会呈现阴影效果。
上演	此模式最适合于在明亮的房间内使用彩色资料进行演示。
剧院	最理想在黑暗的房间观看电影。给图像带来自然色调。
照片*1	最理想在光亮的房间投影静止画面，如相片。图像生动，对比强烈。
运动*2	最理想在明亮的房间玩视频游戏。图像生动，活灵活现。
sRGB	最适合于投影符合 sRGB 颜色标准的图像。
黑板	即使在黑板（绿板）上投影，这个设定会给图像带来自然色调，好像在屏幕上投影一样。

模式	应用
白板	该设定最适合于使用白板进行演示。
DICOM SIM*1	适用于投影 X 光照片和其他医学图像。该模式可显示带有清晰阴影的图像。投影机不是医疗设备且不能用于医学诊断。

*1 仅当输入信号是 RGB 或源为 USB Display、USB 或 LAN 时，此选择才可用。

*2 仅当输入信号是分量视频或源为 Video 时，此选择才可用。

每次按下 [Color Mode] 按钮，颜色模式名称会显示在屏幕上，并且颜色模式会改变。

遥控器

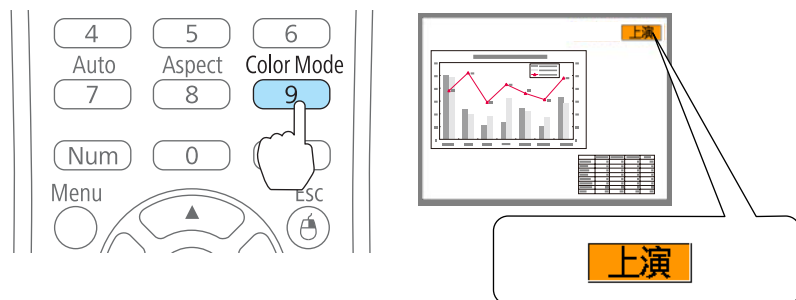

您可以从配置菜单设定颜色模式。

☛ 图像 - 颜色模式 第87页

设定自动光圈

通过按显示图像的亮度自动设定光亮，可让您欣赏到深层次和丰富的图像。

1 按 [Menu] 按钮。

☛ “使用配置菜单” 第84页

使用遥控器

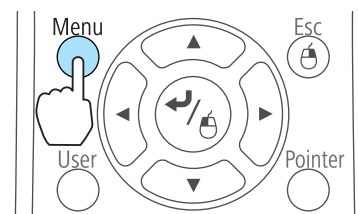

使用控制面板

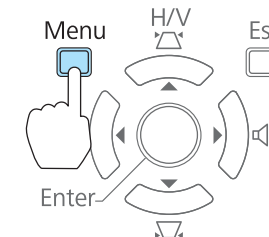

2 从图像选择自动光圈。

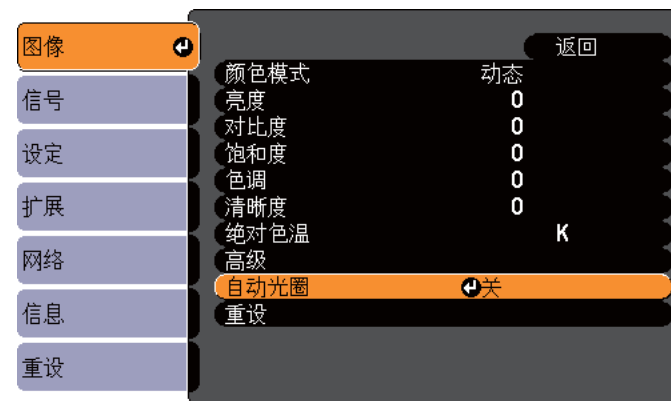

[Esc]:返回 [◆]:选择 [↵]:回车 [Menu]:退出

3 选择开。

该设定存储对应于各颜色模式。

4 按 [Menu] 按钮完成设定。



仅当颜色模式为动态或剧院时，才可设定自动光圈。

更改投影图像的长宽比

您可以更改投影图像的长宽比以配合类型、高度和宽度的比例以及输入信号的分辨率。

可用的外观模式因当前投影的图像信号而定。

改变方法

每次按下遥控器上的 [Aspect] 按钮，外观模式名称会显示在屏幕上，并且长宽比会改变。

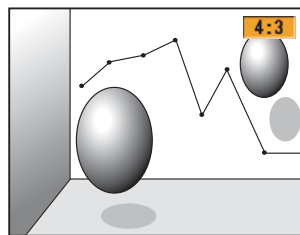
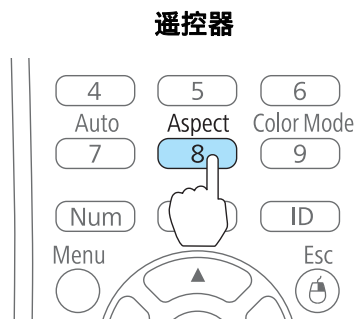

您可以从配置菜单设定长宽比。

☛ 信号 - 外观 第87页

更改外观模式

从视频设备或从 HDMI 或 DisplayPort 端口投影图像 (适用于 EB-C745WN)

每次按下 [Aspect] 按钮，会按照正常或自动、16:9、全屏、变焦和原始的顺序切换外观模式。

示例：1080p 信号输入（分辨率：1920x1080，长宽比：16:9）

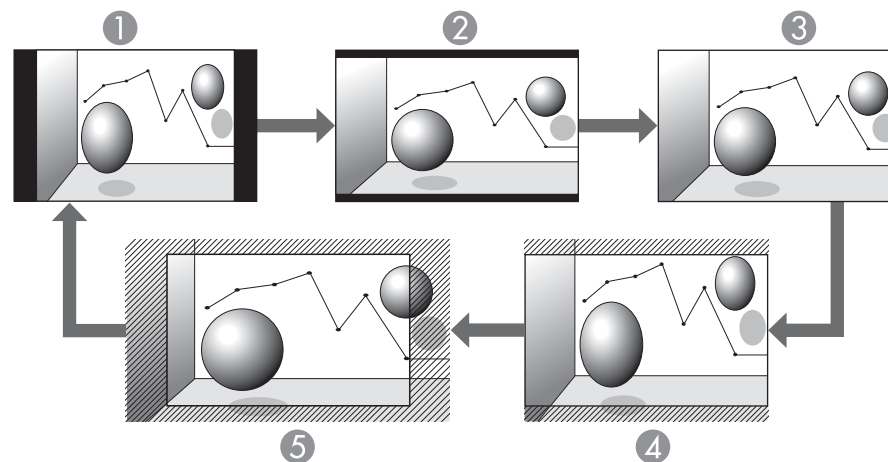

- ① 正常或自动
- ② 16:9
- ③ 全屏
- ④ 缩放
- ⑤ 原始

从视频设备投影图像 (适用于 EB-C765XN/EB-C764XN/EB-C755XN/EB-C754XN/EB-C745XN)

每次在遥控器上按下 [Aspect] 按钮，会按照 4:3、16:9 的顺序切换外观模式。

当输入 720p/1080i 信号并且外观模式设为 **4:3** 时，将应用 4:3 的缩放（左右侧图像被切）。

示例：720p 信号输入（分辨率：1280x720，长宽比：16:9）

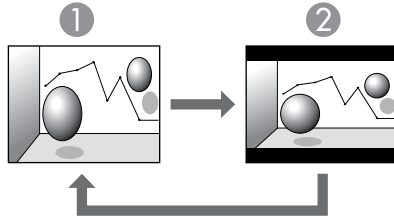

- ① 4:3
- ② 16:9

从 HDMI 或 DisplayPort 端口投影图像（适用于 EB-C765XN/EB-C764XN/EB-C755XN/EB-C754XN/EB-C745XN）

每次按下 Aspect 按钮，会按照正常或自动、**4:3** 和 **16:9** 的顺序切换外观模式。

示例：1080p 信号输入（分辨率：1920x1080，长宽比：16:9）

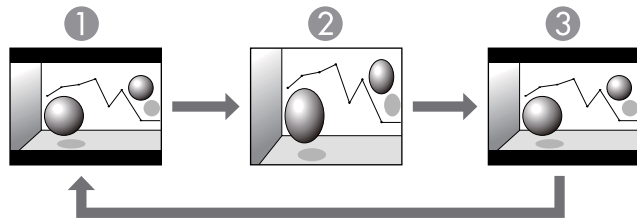

- ① 正常或自动
- ② 4:3
- ③ 16:9

从计算机投影图像

以下列出了每个外观模式的投影示例。

对于 EB-C745WN

外观模式	输入信号	
	XGA 1024X768 (4:3)	WXGA 1280X800 (16:10)
正常		
16:9		
全屏		
缩放		
原始		

对于 EB-C765XN/EB-C764XN/EB-C755XN/EB-C754XN/EB-C745XN

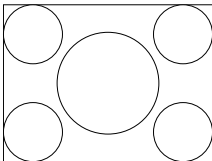
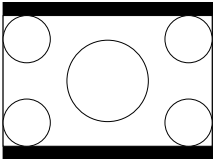
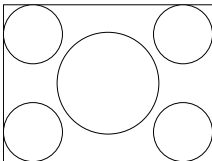
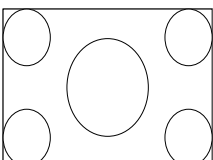
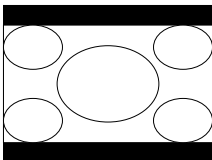
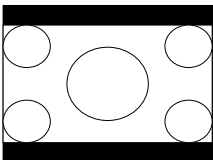
外观模式	输入信号	
	XGA 1024X768 (4:3)	WXGA 1280X800 (16:10)
正常		
4:3		
16:9		



如果图像的某些部分丢失，请根据计算机面板的尺寸，从配置菜单将分辨率设定为宽屏或正常。

☛ 信号 - 分辨率 [第87页](#)



有用功能

本章介绍有用的演示技巧和安全功能。

同时投影两个图像 (Split Screen)

您可以在左右屏幕上同时投影来自两个源的图像。

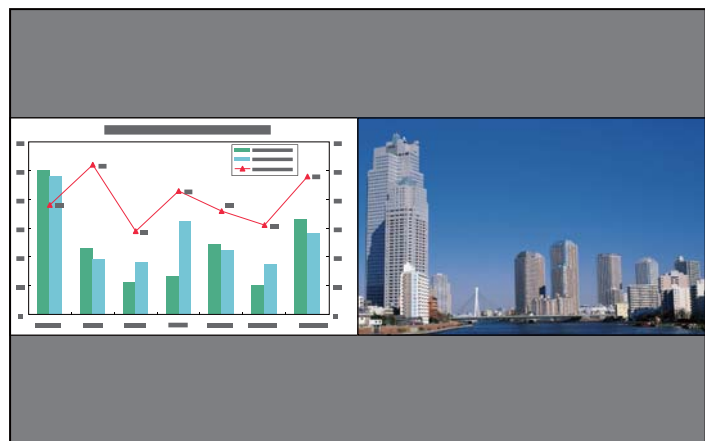

Split Screen 投影的输入源

可以在 split screen 上投影的输入源组合如下所列。

左侧画面	右侧画面								
	计算机1	计算机2	DisplayPort*	视频	HDMI	USB Display	USB1	USB2	LAN
计算机1	-	-	✓	✓	✓	✓	✓	✓	✓
计算机2	-	-	✓	✓	✓	✓	✓	✓	✓
DisplayPort*	✓	✓	-	✓	-	✓	✓	✓	✓
视频	✓	✓	✓	-	✓	✓	✓	✓	✓
HDMI	✓	✓	-	✓	-	✓	✓	✓	✓

左侧画面	右侧画面								
	计算机1	计算机2	DisplayPort*	视频	HDMI	USB Display	USB1	USB2	LAN
USB Display	✓	✓	✓	✓	✓	-	-	-	-
USB1	✓	✓	✓	✓	✓	-	-	-	-
USB2	✓	✓	✓	✓	✓	-	-	-	-
LAN	✓	✓	✓	✓	✓	-	-	-	-

* 仅适用于 EB-C765XN/EB-C755XN/EB-C745WN/EB-C745XN

操作步骤

投影在 Split Screen 上

- 在投影时，按下 [Split] 按钮。
当前选择的输入源会投影在屏幕左侧。

遥控器

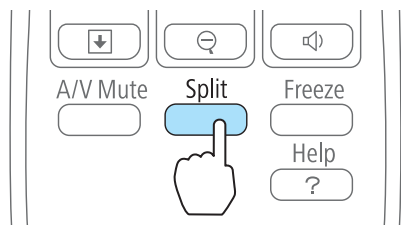

您可以从配置菜单中执行相同的操作。

👉 设定 - Split Screen 第89页

- 按 [Menu] 按钮。
将显示 Split Screen 设定屏幕。



[◀]:选择 [↵]:回车

[Menu]:退出

- 选择源，然后按 [↵] 按钮。
- 为左和右选择各个输入源。



只能选择可以组合的输入源。

☛ “Split Screen 投影的输入源” [第51页](#)



在 Split Screen 投影期间按下以下按钮时，将同样显示源屏幕。

- Source Search 按钮
- Computer 按钮
- Video 按钮
- USB 按钮
- LAN 按钮

5 选择**执行**，然后按 [Enter] 按钮。

要在 Split Screen 投影期间切换源，请从步骤 2 开始。

切换左侧和右侧画面

使用以下步骤切换显示在左侧和右侧画面上的投影图像。

1 在 Split Screen 投影期间，按下 [Menu] 按钮。

2 选择**交换画面**，然后按 [Enter] 按钮。

将交换左侧和右侧的投影图像。



切换左侧和右侧图像大小

1 在 Split Screen 投影期间，按下 [Menu] 按钮。

2 选择**画面大小**，然后按 [Enter] 按钮。

3 选择您想要显示的画面大小，然后按 [Enter] 按钮。



设定屏幕大小后会显示如下所示的投影图像。

均等

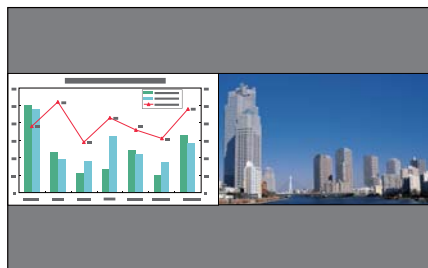

左侧扩大



右侧扩大

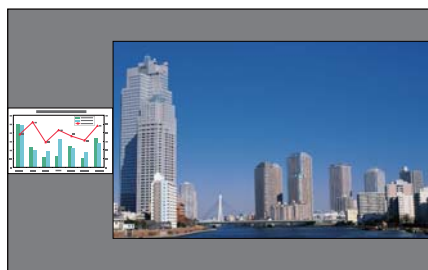

- 不能同时放大左侧画面和右侧画面上的图像。
- 放大其中某个图像时，另一个图像会缩小。
- 根据输入视频信号的不同，即使设定为均等，左侧和右侧画面上的图像也可能不会显示为相同大小。

关闭 split screen

要关闭 Split Screen，请按下 [Esc] 按钮。

还可以使用以下步骤关闭 split screen。

- 按遥控器上的 [Split] 按钮。

- 从配置菜单中选择退出 Split Screen。
- 设定 - Split Screen 设定 第89页

Split Screen 投影期间的限制

操作限制

Split Screen 投影期间不能执行以下操作。

- 设定配置菜单
- E 变焦
- 切换外观模式（外观模式将设定为正常）。
- 使用遥控器上 [User] 按钮的操作
- 自动光圈

仅当没有输入图像信号或者当显示错误或警告通知时才能显示帮助。

与图像有关的限制

- 图像菜单的默认值应用于右侧画面上的图像。但是，左侧画面的投影图像设定会应用至右侧画面的图像，以供颜色模式、绝对色温和高级。
- 逐行和降噪的设定值会应用至右侧画面的图像。
- “信号菜单” 第87页
- 当没有图像信号输入时，显示屏幕将为设定在显示背景中的颜色。选择标识时，显示为蓝。
- 执行A/V 静音时，显示是黑。

暂时隐去图像和声音（A/V无声）

当您想把听从的注意力集中到您的讲话上时，或者如果您不想显示详细资料时（例如当您在从计算机演示的过程中切换文件时），可以使用该功能。

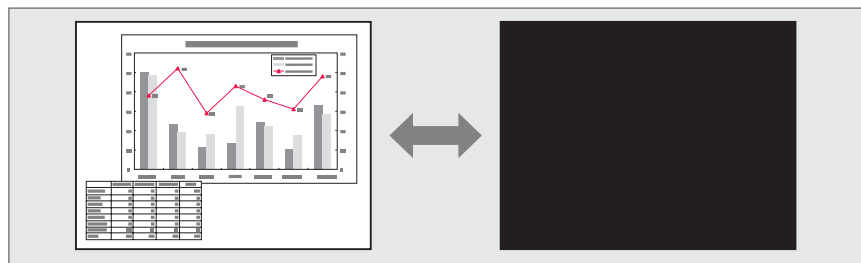

每次按下 [A/V Mute] 按钮或打开/关闭镜头盖，A/V 静音就会打开或关闭。

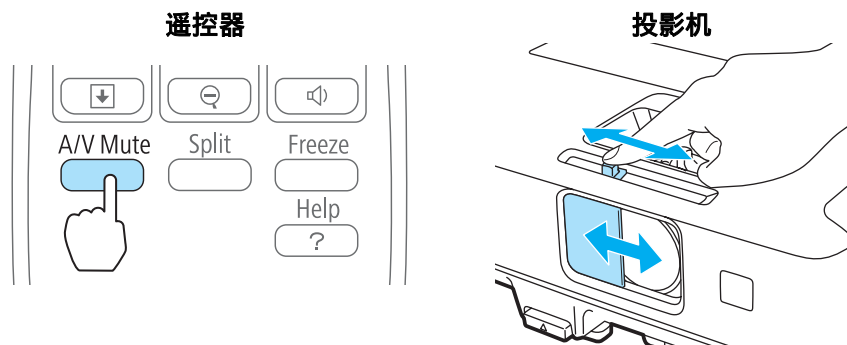

- 投影移动的图像时，图像和声音继续播放，而 A/V 静音是开的。无法从激活 A/V 静音的地方恢复投影。
- 从配置菜单按下了 [A/V Mute] 按钮时，您可以选择显示的屏幕。
☛ 扩展 - 显示 - A/V无声 第90页
- 在 A/V 静音滑盖关闭将近 30 分钟时，镜头盖定时即会激活，并且电源会自动关闭。如果您不想激活镜头盖定时，请将**镜头盖定时**设定为关。
☛ 扩展 - 操作 - 镜头盖定时 第90页
- 在 A/V 静音期间灯泡仍然亮着，因此灯时将继续累积。

使图像静止（静止）

当在运动的图像上启动静止功能时，静止的图像仍会在屏幕上继续投影，所以您可以一次一帧地（像静止照片）投影运动图像。此外，如果事先启动了静止功能，则您可以在不投影任何图像的情况下从计算机执行操作，例如在演示中切换文件。

每次按下 [Freeze] 按钮，静止就会打开或关闭。

遥控器

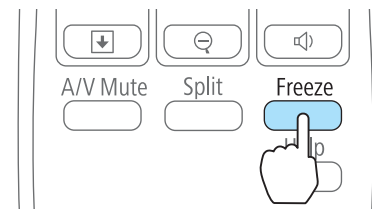

- 音频不会停止。
- 投影移动的图像时，图像和声音继续播放，而屏幕是冻结的。无法从屏幕冻结的地方恢复投影。
- 如果在显示配置菜单或帮助画面时按下 [Freeze] 按钮，则会关闭显示的菜单或帮助画面。
- 使用 E 变焦功能时，Freeze 功能仍起作用。

光标功能（光标）

该功能使您能够在投影图像上移动光标图标，有助于将听众的注意力集中到您正在讲解的地方。

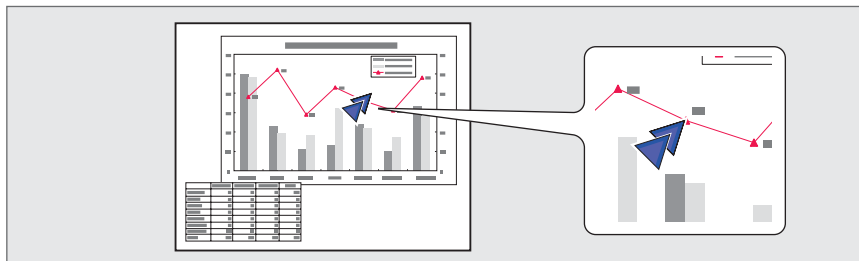

您可以从配置菜单选择光标的形状。

☛ 设定 - 光标形状 [第89页](#)

1 显示光标。

每次按下 [Pointer] 按钮，光标会出现或消失。



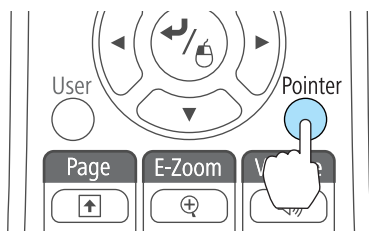

遥控器

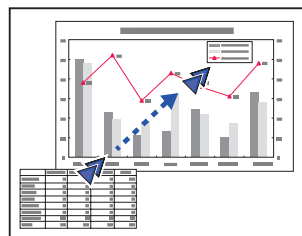
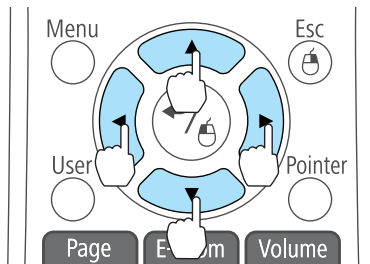

2 移动光标图标 ()。

遥控器



如果同时按下邻近的 []、 []、 [] 或 [] 按钮当中的两个，光标会沿着对角线方向移动。

放大图像的局部 (E 变焦)

当您想放大图像，可以更详细地观看图像（例如图表和表格）时，该功能十分有用。

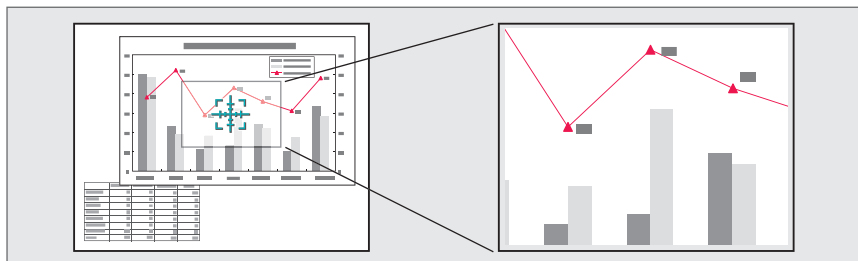

1 启动 E 变焦。

按 [⊕] 按钮显示十字 (⊕)。

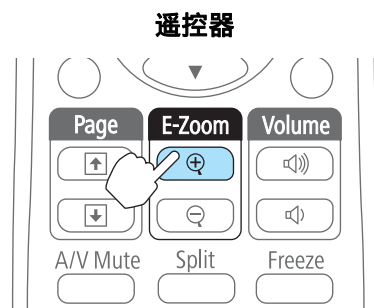

2 将该十字 (⊕) 移动到您想放大的图像区域。

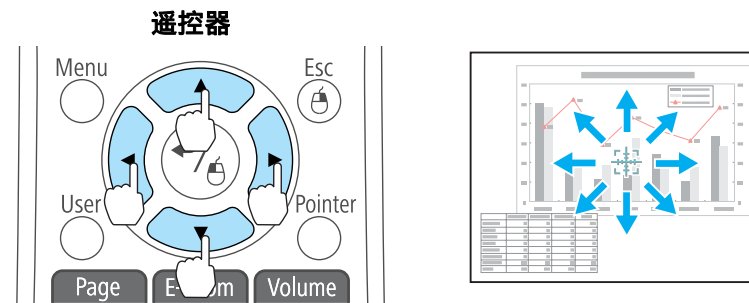

如果同时按下邻近的 [↖]、[↗]、[↘] 或 [↙] 按钮当中的两个，光标会沿着对角线方向移动。

3 放大。

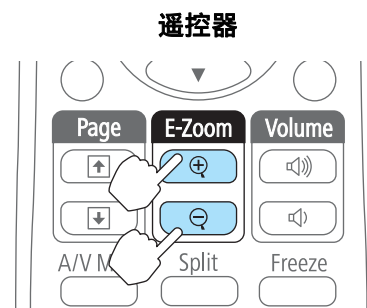

[⊕] 按钮：每次按下该按钮，区域会被扩大。通过按住该按钮，您可以快速扩大图像。

[⊖] 按钮：缩小已放大的图像。

[Esc] 按钮：取消 E 变焦。

- 放大比率显示在屏幕上。能够以 25 个增量级将选定的区域放大 1 至 4 倍。
- 放大投影期间，请按 [↖]、[↗]、[↘] 或 [↙] 按钮滚动图像。

使用遥控器来操作鼠标指针（无线鼠标）

您可以从投影机的遥控器控制计算机的鼠标光标。此功能称为无线鼠标。

以下操作系统兼容无线鼠标。

操作系统	Windows	Mac OS X
	Windows 2000	Mac OS X 10.3.x
	Windows XP	Mac OS X 10.4.x
	Windows Vista	Mac OS X 10.5.x
	Windows 7	Mac OS X 10.6.x
		Mac OS X 10.7.x

* 对于某些版本的操作系统，可能不能使用无线鼠标功能。

请按以下步骤启用无线鼠标功能。

1 用市售的 USB 电缆将投影机连接到计算机。

☛ “连接计算机” 第23页

2 将源更改为以下之一。

- USB Display
- 计算机
- HDMI
- DisplayPort

☛ “通过遥控器切换至目标图像” 第33页

一旦设定，就可如下控制鼠标光标。

移动鼠标指针

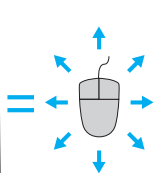
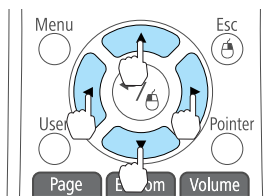

[↑][↓][←][→] 按钮：
移动鼠标光标。

鼠标单击

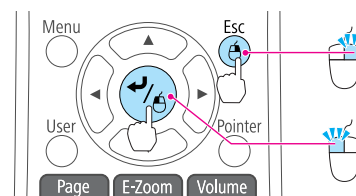

[Esc] 按钮：右击。

[↵] 按钮：左击。快速连续两次为双击。

拖放

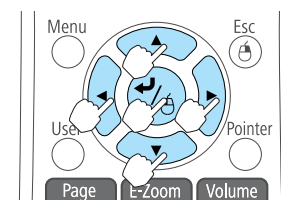

在按住 [↵] 按钮的同时，按 [←]、[→]、[↑] 或 [↓] 按钮。

释放 [↵] 按钮，放置在想要的位置。

向上/向下翻页

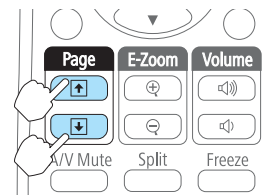

[↑] 按钮：移至上一页。

[↓] 按钮：移至下一页。



- 如果同时按下邻近的 [←]、[→]、[↑] 或 [↓] 按钮当中的两个，光标会沿着对角线方向移动。
- 如果在计算机上将鼠标按钮设置设定为相反，那么遥控器按钮的操作也会是相反的。
- 在以下情况中，不能使用无线鼠标功能。
 - 显示配置菜单或帮助屏幕时
 - 当使用无线鼠标功能以外的功能时（例如调节音量）。
 不过，当使用 E 变焦或光标功能时，上一页或下一页功能可用。

从多个投影机进行投影时校正色差

当设定了多台投影机并投影图像时，您可以使用多屏幕颜色调节功能校正各台投影机的图像的亮度和色调，以便各台投影机的图像的颜色极其匹配。



在某些情况下，即使校正后亮度和色调也可能不完全匹配。

校正步骤概要

安装了多台投影机并且需要进行校正时，请使用以下步骤一次校正一台投影机。

1. 设定投影机 ID。

为目标投影机设定一个唯一的投影机 ID，以便可以限制正在校正的投影机。

2. 校正色差。

从多台投影机投影时，可执行颜色校正。您可以分五个级别（称为档位 1 到 5）从黑到白进行调节，并且在每个档位中可以调节下列两项。

- 校正亮度
可以将图像亮度校正到全部相等。
- 校正颜色
可以校正图像颜色，使它们极其匹配。

设定 ID 和使用遥控器

通过设定每个投影机的 ID，您可以限制从遥控器操作的投影机。

可将投影机的识别号设定在“1”到“9”范围内。默认值为关。

在遥控器上，从 0 到 9 中选择您想要操作的投影机的投影机 ID。以下实例显示投影机 ID 和使用遥控器所选择 ID 的 ID 组合。

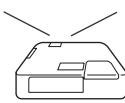
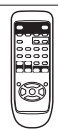
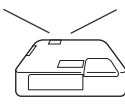
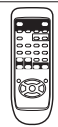
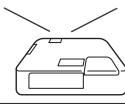
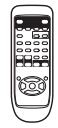
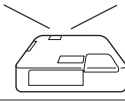
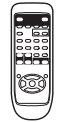
操作	组合		说明
可能		投影机ID: 1	当投影机 ID 和使用遥控器选择的 ID 相匹配时，您可以从遥控器操作投影机。
		使用遥控器选择的 ID: 1	
可能		投影机ID: 关	投影机 ID 设定为关时，不管使用遥控器选择的 ID 设定如何，您都可以对投影机进行操作。
		使用遥控器选择的 ID: 1	
可能		投影机ID: 1	使用遥控器选择 0 时，不管投影机 ID 的设定如何，您都可以从遥控器操作投影机。
		使用遥控器选择的 ID: 0	
不可能		投影机ID: 1	当投影机 ID 和使用遥控器选择的 ID 不匹配时，您不能从遥控器操作投影机。
		使用遥控器选择的 ID: 3	

设定投影机识别号

1 投影期间按 [Menu] 按钮。

☛ “使用配置菜单” 第84页

使用遥控器

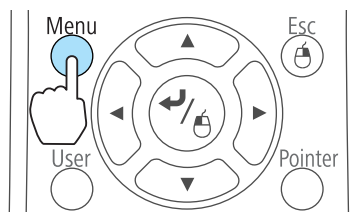

使用控制面板

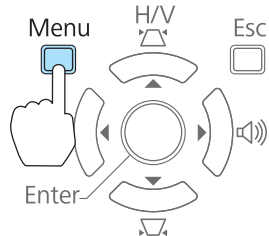

2 从扩展中选择 投影机ID。



[Esc] :返回 [◆] :选择 [↵] :回车 [Menu] :退出

3 选择您想要设定的 ID，然后按下 [Enter] 按钮。

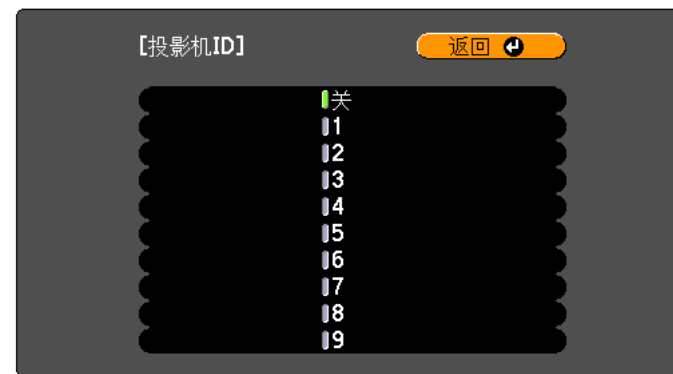

[Esc] / [Enter] :返回 [◆] :选择 [Menu] :退出

4 按 [Menu] 按钮完成设定。

使用遥控器选择您想要操作的投影机的 ID



每次打开投影机时，选择 ID。打开投影机时，为遥控器设定的 ID 为 0。

- 1 将遥控器指向目标投影机的遥控接收窗，然后按下遥控器上的 [ID] 按钮。

按下 [ID] 按钮时，当前投影机的识别号就会显示在投影屏幕上。大约三秒钟后，投影机识别号消失。

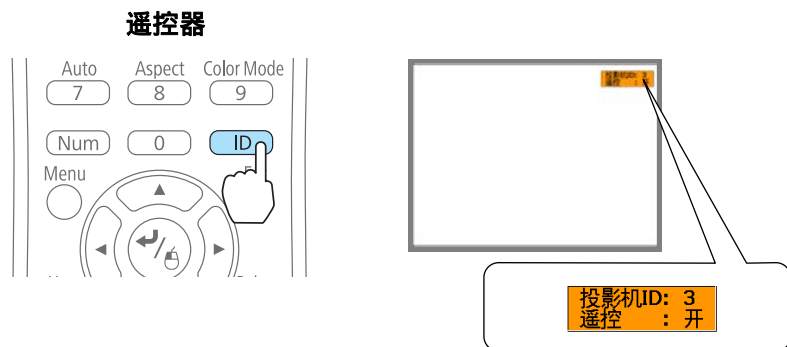

- 2 按住 [ID] 按钮的同时按与您想操作的投影机的识别号匹配的数字按钮。

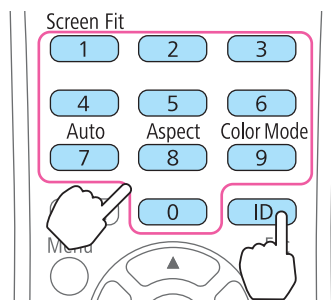

已选择您想要操作的投影机。

校正

安装好投影机后，请校正每台投影机的亮度和色调，以减小差异。

- 1 按 [Menu] 按钮。

☞ “使用配置菜单” 第84页

- 2 从扩展中选择多屏幕调节。



- 3 在调整级数中选择要校正的档位。

- 每次选择一个档位时，会显示所选档位的图样。
- 您可以从任何档位开始校正，通常可以通过从 1 校正到 5 或从 5 校正到 1 来使图像更暗或更亮。

- 4 使用亮度校正校正亮度。

- 当您选择级数 5 时，会调节亮度以匹配最暗的图像。
- 当您选择级数 1 时，会调节亮度以匹配最亮的图像。
- 当您选择级数 2 至级数 4 时，会将亮度调节为中间亮度的图像。
- 因为每次按 [Enter] 按钮时都可以在图样显示和正常图像之间切换，您可以检查校正结果，并在实际图像中校正亮度。

- 5 调节 颜色校正。(G/R) 和 颜色校正。(B/Y)。

- 6 重复步骤 3 到 5，直到完成校正。

7 当完成所有校正时，按下 [Menu] 按钮以完成设定。

保存用户标识

可以将当前投影的图像保存作为用户标识。



一旦保存了用户标识，该标识将无法回到默认状态。

1 投影您要存为用户标识的图像，然后按 [Menu] 按钮。
 “使用配置菜单” [第84页](#)

使用遥控器

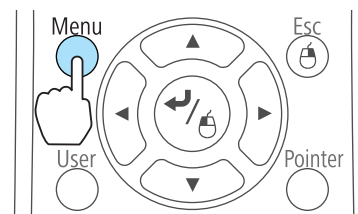

使用控制面板

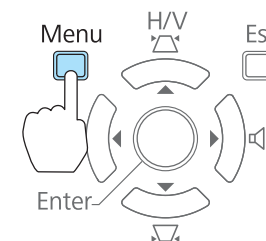

2 从扩展中选择用户标识。



[Esc]:返回 [◆]:选择 [↵]:回车 [Menu]:退出



- 如果从**密码保护**中将**用户标识保护**设定为**开**，则会显示一条消息，并且不能更改用户标识。可在将**用户标识保护**设定为**关**之后再行更改。
 ● “管理用户（密码保护）” [第64页](#)
- 如果在执行**梯形校正**、**E 变焦**、**外观**或**调节变焦**功能时选择了用户标识，就会临时取消当前正在执行的功能。

3 当显示"选择当前图像作为用户标识?"消息时，选择**是**。



当按下遥控器或控制面板上的 [↵] 按钮时，为匹配图像信号的实际分辨率，屏幕尺寸有可能会根据信号而改变。

4 移动此框，以便选择要用作用户标识的图像部分。
 您可以从投影机的控制面板执行相同的操作。

遥控器

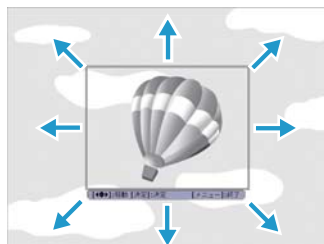
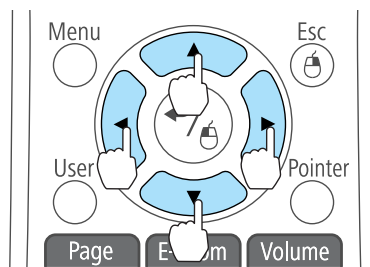

可保存的尺寸为 400x300 点。

5 按下 [↵] 按钮并显示"是否选择该图像?"消息时，请选择**是**。

6 从变焦设定屏幕选择变焦率。

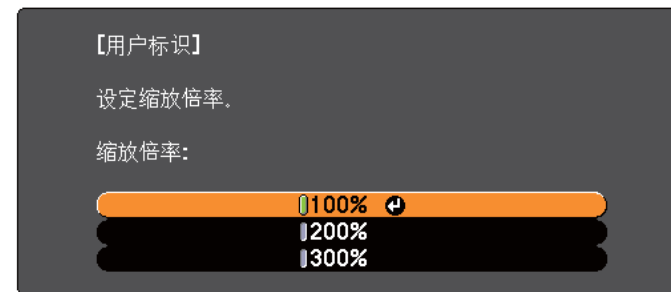

[Esc]:返回 [◆]:选择 [⏏]:设定 [Menu]:退出

7 当显示"是否将图像保存为用户标识?"消息时，选择**是**。
 该图像被保存。保存图像之后，显示"完成。"消息。



- 保存用户标识时，之前的用户标识会被删除。
- 保存需要一段时间。保存时，不要操作投影机或者任何连接的设备，否则可能发生故障。

该投影机具有下列加强的安全功能。

- 密码保护
您可以限制谁可以使用该投影机。
- 控制面板锁定
您可以防止有人未经允许便更改投影机上的设定。
☛ “限制操作（控制面板锁定）” 第66页
- 防盗锁
本投影机具有以下防盗安全机制。
☛ “防盗锁” 第67页

管理用户（密码保护）

当启动密码保护功能时，即使投影机电源打开，不知道密码的人也不能使用投影机。另外，不能更改打开投影机时显示的用户标识。这可以作为防盗功能，因为即使投影机被盗，也无法使用。购买时，密码保护功能未启用。

密码保护类型

可以根据投影机的使用方法进行以下三种密码保护设定。

- 电源开启保护
当**电源开启保护**设定为开时，您需要在投影机接入电源并打开后输入预设的密码（这同样适用于直接开机）。如果没有输入正确的密码，投影不会开始。
- 用户标识保护
如果有人试图更改投影机所有者设定的用户标识，将无法得逞。当**用户标识保护**设定为开时，则禁止对用户标识进行下列设定更改。
 - 捕获用户标识
 - 从显示中设定**显示背景**、**启动屏幕**或**A/V无声**
☛ 扩展 - 显示 第90页

• 网络保护

当**网络保护**设定为开时，禁止更改**网络**设置。

☛ “网络菜单” 第91页

设定密码保护

使用以下步骤设定密码保护。

- 1 投影过程中，按住 [Freeze] 按钮大约五秒钟。
将显示密码保护设置菜单。

遥控器

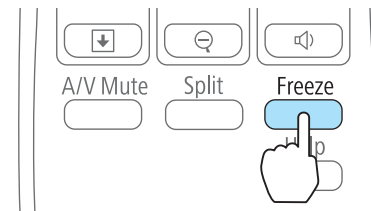

- 如果已经启动了密码保护，您必须输入密码。
如果正确地输入了密码，会显示密码保护设置菜单。
☛ “输入密码” 第65页
- 设定密码后，请将随附的密码保护不干胶标签贴在投影机上的可见位置，作为进一步的防盗措施。

- 2 选择您想要设定的密码保护类型，然后按 [↵] 按钮。

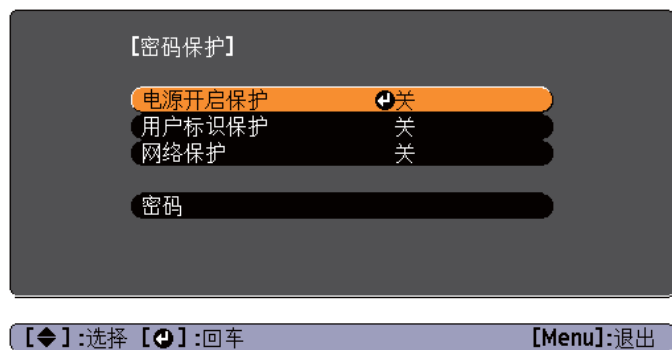

3 选择开，然后按下 [Enter] 按钮。

按 [Esc] 按钮，会再次显示步骤 2 中显示的画面。

4 设定密码。

- (1) 选择**密码**，然后按下 [Enter] 按钮。
- (2) 显示“是否更改密码？”消息时，请选择**是**，然后按 [Enter] 按钮。默认密码设定为“0000”。请将此更改为您想要的密码。如果选择**否**，会再次显示步骤 2 所显示的画面。
- (3) 按住 [Num] 按钮的同时，用数字按钮输入 4 位数的数字。输入的数字以“****”显示。当您输入第四位数字时，显示确认屏幕。

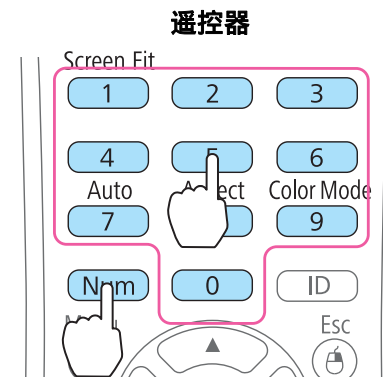

- (4) 重新输入密码。
将显示“密码已被接受。”消息。
如果输入的密码不正确，会显示一条消息提醒您重新输入密码。

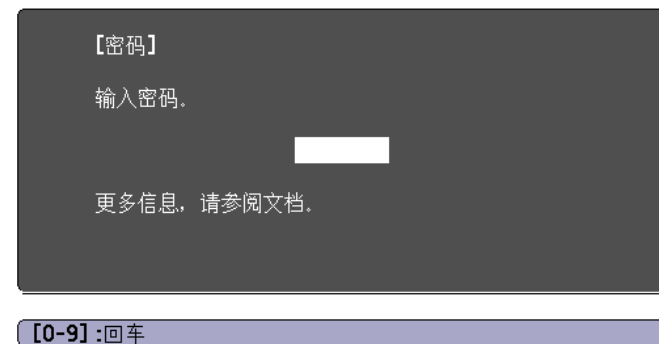

输入密码

当显示密码输入屏幕时，使用遥控器上的数字按钮输入密码。
在按住 [Num] 按钮的同时，按数字按钮输入密码。



输入正确的密码后，密码保护会被暂时解除。

注意

- 如果连续三次输入不正确的密码，将显示“将锁定投影机操作。”消息约五分钟，然后投影机会切换到待机模式。如果出现这种情况，请从电气插座上拔下电源插头，然后重新插入并再次打开投影机的电源。投影机再次显示密码输入屏幕，以便您可以输入正确的密码。
- 如果忘了密码，请记下屏幕上出现的“请求代码: xxxx”数字，并与 Epson 投影机联系清单中提供的最近地址联系。
 [Epson投影机联系清单](#)
- 如果不断重复上述的操作和输入错误密码三十次，会显示下面的消息，并且投影机将不再接受任何密码输入。“将锁定投影机操作。按说明文件所述的方法与Epson联系。”
 [Epson投影机联系清单](#)

限制操作（控制面板锁定）

执行以下操作之一可锁定控制面板上的操作按钮。

- 全部锁定
锁定控制面板上的所有按钮。您不能从控制面板上执行任何操作，包括打开或关闭电源。
- 部分锁定
锁定控制面板上除 [0] 之外的所有按钮。

在举办活动或做展示时，如果您想在投影过程中停用所有按钮，或者在学校里当您想限制按钮操作时，该项功能很有用。仍可使用遥控器操作投影机。

1 投影期间按 [Menu] 按钮。

 “使用配置菜单” [第84页](#)

使用遥控器

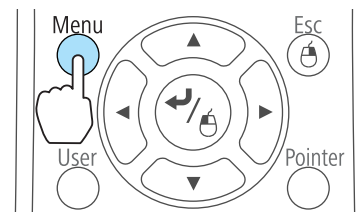

使用控制面板

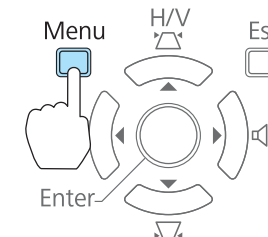

2 从设定中选择控制面板锁定。



3 根据用途选择完全锁闭或部分锁定。

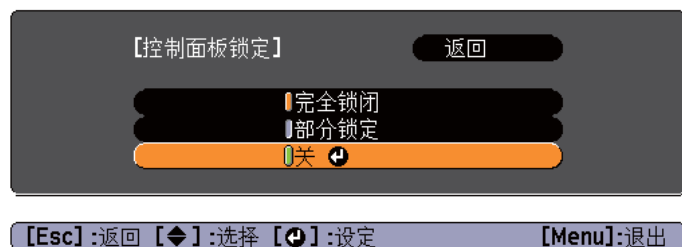

- 4** 当显示确认消息时，选择是。
根据您选择的设定锁定控制面板按钮。



您可以通过下列两种方法之一解除控制面板锁定。

- 从控制面板锁定中选择关。
 -  设定 - 控制面板锁定 [第89页](#)
- 按住控制面板上的 [Enter] 按钮约 7 秒钟，会显示一条消息，然后锁定会被解除。

防盗锁

本投影机安装有以下类型的防盗安全装置。

- 防盗安全锁孔
该防盗安全锁孔与 Kensington 公司生产的微型存放保安系统兼容。有关微型存放保安系统的详细信息，请参阅以下内容。
 <http://www.kensington.com/>
- 安全电缆安装点
可使用市售的防盗线锁穿过此安装点，而将投影机固定在桌子或柱子上。

安装线锁

将防盗线锁穿过该安装点。

有关锁定说明，请参阅线锁随附的说明文件。

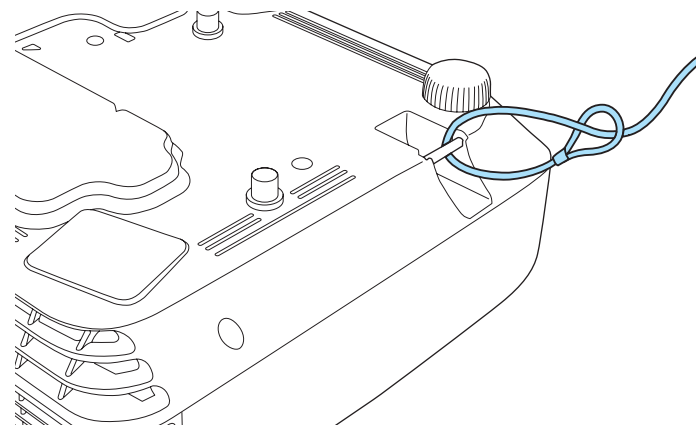

本章介绍其他网络功能。

使用“连接网络投影机”进行投影

连接网络投影机为 Windows Vista 和 Windows 7 中的标准功能。从计算机投影图像时，只需使用操作系统的一项功能检测网络上的投影机即可，不必安装任何专用软件。

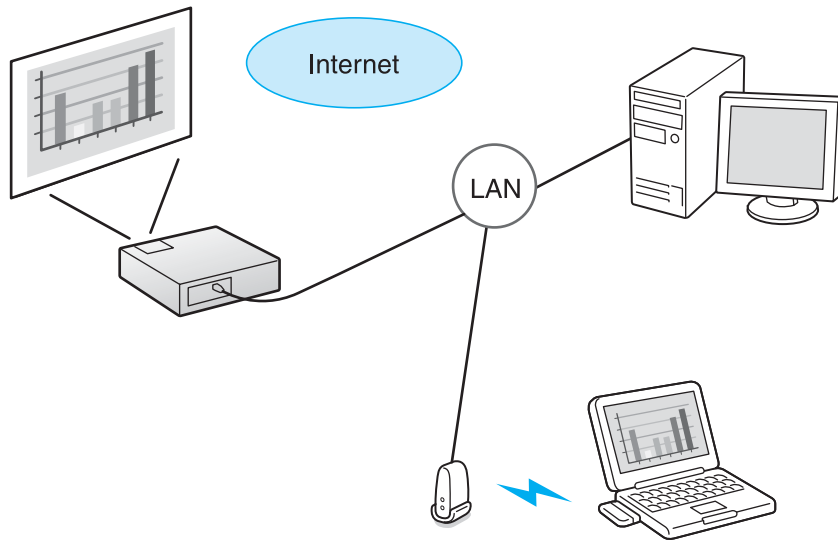

兼容操作系统

Windows Vista: Home Premium/Business/Enterprise/Ultimate

Windows 7: Professional/Ultimate

本部分简要说明“连接网络投影机”。

请确保投影机和计算机已连接到网络，然后执行下列操作。

- 1** 打开投影机，然后按遥控器上的 [LAN] 按钮。
输入源将更改为 LAN。
☛ “通过遥控器切换至目标图像” 第33页
- 2** 启动计算机，然后单击**开始 - 所有程序 - 附件 - 连接网络投影机**。
显示连接设定画面。
要标识投影机，可输入投影机的 IP 地址，或者让操作系统自动识别所有已连接的投影机。
- 3** 在操作系统识别了所有连接的投影机后，选择您要使用的投影机并单击**连接**。
显示投影机密码画面时，请输入 LAN 待机画面底部显示的关键词。



- 您只能够连接一台投影机到计算机。
- 从 Windows Meeting Space 中的选项使用网络投影机时，请将所用计算机屏幕的颜色设定为最高级别（32 位）。如果没有 32 位显示功能，就会显示一条消息，而且您无法连接。

使用无线 LAN 接入点进行 WPS (Wi-Fi Protected Setup) 连接

有两种设定 **WPS** 的方法。

• 按钮方式

在投影机的控制面板上按 [↵] 按钮和接入点设备上的专用按钮时，会自动设定 SSID 和安全。当投影机 and 接入点靠得很近时，推荐使用此方式。

• PIN 代码方式

通过预先将分配给投影机的 8 位代码从计算机输入到接入点，自动设定 SSID 和安全。请预先进行计算机和接入点之间的连接设定。有关如何进行此连接的详细资料，请参考接入点随附的手册。将投影机安装在天花板上时，推荐使用此方式。



使用 WPS 以外的任何连接方法时，请参考关于接入点设备和下面章节的说明文件。

☞ “无线 LAN 菜单” 第93页

连接设定方式

1 按 Menu 按钮。

☞ “使用配置菜单” 第84页

使用遥控器

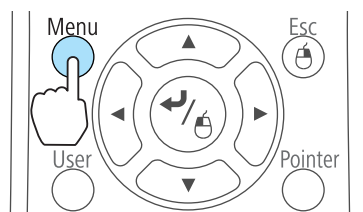

使用控制面板

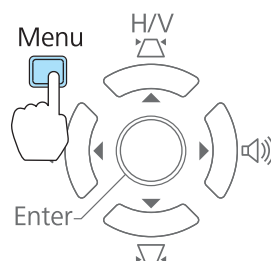

2 从网络中选择网络配置。

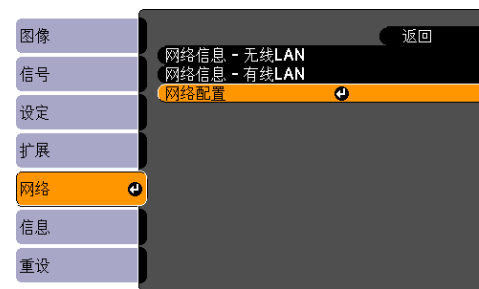

显示网络配置画面。

3 从无线 LAN 中选择到设定向导。



显示以下画面。



请遵照屏幕指示。

关于 EasyMP Monitor

EasyMP Monitor 可执行在计算机监视器上检查多个连接到网络的 Epson 投影机的状态和从计算机控制投影机等操作。

您可以从以下网站下载 EasyMP Monitor。

<http://www.epson.com>

下面简单说明可以使用 EasyMP Monitor 执行的监视和控制功能。

- **注册要监视和控制的投影机**
 可以自动搜索网络上的投影机，然后从检测到的投影机中选择要注册的投影机。
 可以通过输入 IP 地址来注册目标投影机。
- **也可以将已注册的投影机分配到组，以便可以按组监视和控制投影机。**
- **监视已注册投影机的状态**
 您可以检查投影机的电源状态（开/关）以及使用图标引起注意的问题或警告。
 您可以选择投影机组或单个投影机，然后检查累计的灯泡工作时间或信息，例如投影机的输入源、问题和警告。
- **控制已注册投影机**
 可以选择投影机组或单个投影机，并可以对所选投影机执行例如开关电源和切换输入源等操作。
 您可以使用 Web 控制功能更改投影机的配置菜单中的设定。
 如果有在特定时间或特定日期定期执行的控制动作，可以使用“定时设定”注册定时设定。
- **邮件通知设定**
 您可以设定在已注册投影机发生需要注意的状态时（例如出现问题）发送通知的电子邮件地址。
- **向已注册投影机发送消息**
 您可以使用 EasyMP Monitor 的 Message Broadcasting 插件，向已注册投影机发送 JPEG 文件。
 从本章开头提供的网址下载 Message Broadcasting 插件。

使用 Web 浏览器更改设定（Web 控制）

通过使用与网络投影机相连接的计算机的网络浏览器，可进行设定并控制投影机。您可以通过该功能进行远程设定和控制操作。此外，使用计算机键盘输入设定所需的字符要比使用遥控器更方便。

请使用 Microsoft Internet Explorer 6.0 或更新版本的网络浏览器。如果使用 Mac OS X，请使用 Safari。



如果您将**待机模式**设定为**通讯开启**，则即使投影机处于待机模式下（电源关闭），您也可以使用网络浏览器进行设定和控制。

☛ **扩展 - 待机模式 第90页**

投影机设置

在网络浏览器中，您可以设定通常在投影机配置菜单中设定的项目。设定会反映在配置菜单中。当然，也有一些项目是只能在网络浏览器中设定的。

配置菜单中无法使用网络浏览器设定的项目

- 设定菜单 - 测试图样
- 设定菜单 - 光标形状
- 设定菜单 - 用户按钮
- 扩展菜单 - 用户标识
- 扩展菜单 - 语言
- 扩展菜单 - 操作 - 高海拔模式
- 扩展菜单 - 操作 - 镜头盖定时
- 重设菜单 - 全部重设和灯时重设

每个菜单上的项目设定与投影机的配置菜单相同。

☛ **“配置菜单” 第83页**

显示 Web 控制画面

通过以下步骤显示 Web 控制画面。
 请确保计算机和投影机连接在网络上。
 从配置菜单中将连接模式设定为高级。

👉 网络 - 无线 LAN - 连接模式 第93页

 如果您使用的网络浏览器设为通过代理服务器连接，则无法显示 Web 控制画面。若要显示 Web 控制，您必须设定为不使用代理服务器连接。

- 1** 在计算机上启动网络浏览器。
- 2** 在网络浏览器的地址输入框中输入投影机的 IP 地址，然后按计算机键盘上的 Enter 键。
 显示 Web 控制画面。
 在投影机配置菜单的网络菜单中设定 Web 控制密码时，会显示密码输入画面。
- 3** 将显示用户 ID 和密码输入屏幕。
 输入“EPSONWEB”作为用户 ID。
 默认密码为“admin”。

 • 即使密码设定禁用，仍输入用户 ID。您不能更改用户 ID。
 • 您可以在配置菜单的网络菜单中更改密码。
 👉 网络 - 管理员设置 - Web 控制密码 第93页

显示 Web Remote 画面

Web Remote 功能允许您在网络浏览器中进行投影机遥控操作。



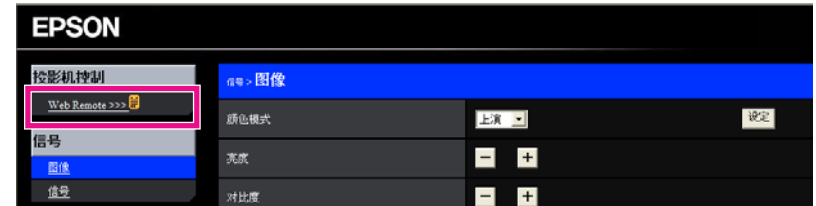

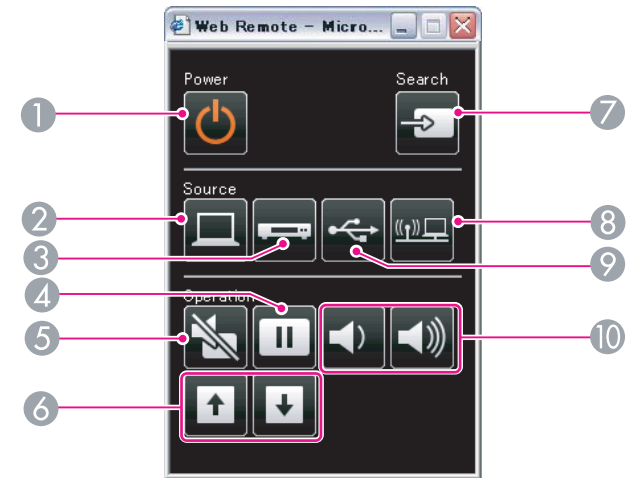

- 1** 显示 Web 控制画面。
- 2** 单击 **Web Remote**。



- 3** 显示 Web Remote 画面。



名称	功能
① [Power] 按钮	打开或关闭投影机电源。 👉 “从安装到投影” 第31页
② [Computer] 按钮	每次按下该按钮，将在以下图像间切换。 <ul style="list-style-type: none"> • Computer1 端口 • Computer2 端口 • DisplayPort（仅适用于 EB-C765XN/EB-C755XN/EB-C745WN/EB-C745XN）

名称	功能
③ [Video] 按钮	每次按下该按钮，将在以下图像间切换。 <ul style="list-style-type: none"> • Video 端口 • HDMI 端口
④ [Freeze] 按钮	暂停或取消暂停图像。  “使图像静止（静止）” 第55页
⑤ [A/V Mute] 按钮	打开或关闭音频和视频。  “暂时隐去图像和声音（A/V无声）” 第54页
⑥ [Page] 按钮 [Up] [Down]	在使用以下投影方法时，更改 PowerPoint 等文件的页码。 <ul style="list-style-type: none"> • 使用无线鼠标功能时  “使用遥控器来操作鼠标指针（无线鼠标）” 第58页 • 使用 USB Display 时  “用 USB Display 投影” 第33页 • 连接到网络上时 使用 PC Free 投影图像时，按下这些按钮显示前一个/下一个画面。
⑦ [Source Search] 按钮	切换到正在发送图像的下一个输入源。  “自动探测输入信号，并切换投影图像（源搜索）” 第32页
⑧ [LAN] 按钮	切换至来自网络连接设备的图像。  “通过遥控器切换至目标图像” 第33页
⑨ [USB] 按钮	每次按下该按钮，将在以下图像间切换。 <ul style="list-style-type: none"> • USB Display • PC Free • 文件摄像机
⑩ [Volume] 按钮 [<] [>]	[<] 减小音量。 [>] 增大音量。  “调节音量” 第43页

设定证书

您可以使用 Web 浏览器来设置用于无线 LAN 验证的证书设定。

在投影机安装以下证书：用于无线 LAN 安全设置的客户端证书和 CA 证书，以及用于安全 HTTP 功能的 Web 服务器证书。

- 1 显示 Web 控制。
 “显示 Web 控制画面” [第72页](#)
- 2 从网络中点击**管理员设置 - 证书管理**。
- 3 会显示证书管理屏幕。

子菜单名称	项目和设定值
客户端证书	重新整理/清除
	发行对象
	发行人
	有效期
CA证书	重新整理/清除
	发行对象
	发行人
	有效期
自签名证书	重新整理/清除
	发行对象
	发行人
	有效期
Web 服务器证书	重新整理/清除
	发行对象

子菜单名称	项目和设定值
	发行人
	有效期



- 安装证书时，确认投影机支持其格式。
 ● “支持证书一览表” [第74页](#)
- 您也可以从 USB 存储设备将数字证书安装在投影机上。但是，如果同时从 USB 存储设备和网络安装证书，证书可能不能正确安装。

安全 HTTP 的提示

当网络菜单中**管理员设置**内的**安全 HTTP** 设定为**开**时，将自动应用使用 HTTPS 协议的安全。您可以使用此功能增加投影机和 Web 浏览器之间的安全。

在使用 HTTPS 协议的通信中使用证书，以验证服务器的可靠性。创建从 Web 浏览器验证可靠性的服务器证书，并将其安装在投影机上。

如果没有服务器证书，投影机会自动创建自签名证书并进行通信。因此此自签名证书不能从 Web 浏览器验证可靠性，因此从 Web 浏览器访问投影机时，将产生有关服务器可靠性的警告。虽然与服务器证书相比安全级别有所降低，您仍可以通过忽略此警告的方式继续进行通信。

支持证书一览表

客户端证书 (PEAP-TLS/EAP-TLS)

项目	说明
支持格式	PKCS#12
扩展	PKCS, P12
加密	RSA

项目	说明
杂凑	MD5/SHA-1/SHA-256/SHA-384/SHA-512
密钥长度	512/1024/2048/4096 位
密码	必需。最多可以输入 32 个字母数字字符

服务器证书 (PEAP/PEAP-TLS/EAP-TLS/EAP-Fast)

项目	说明
支持格式	X509v3
扩展	DER/CER/PEM
加密	RSA
杂凑	MD5/SHA-1/SHA-256/SHA-384/SHA-512
密钥长度	512/1024/2048/4096 位
编码	BASE64/Binary

Web 服务器证书 (安全 HTTP)

项目	说明
支持格式	PKCS#12
扩展	PKCS, P12
加密	RSA
杂凑	MD5/SHA-1/SHA-256/SHA-384/SHA-512
密钥长度	512/1024/2048/4096 位
通用名称	网络主机名称
机构	可选
密码	必需。最多可以输入 32 个字母数字字符

使用邮件通知功能功能报告问题

设定邮件通知功能时，当投影机出现问题或警告时，会向预设的电子邮件地址发送通知消息。这样，即使操作人员不在投影机附近，也能得知投影机出了问题。

☛ 网络 - 管理员设置 - 邮件通知功能 [第98页](#)



- 最多可注册三个通知目标（地址），通知消息可以同时发送到这三个目标地址。
- 如果投影机发生了严重问题，使其突然停止工作，则投影机有可能无法发送消息通知操作人员出了问题。
- 如果您将**待机模式**设定为**通讯开启**，则即使投影机处于待机模式下（电源关闭），您也可以控制投影机。

☛ 扩展 - 待机模式 [第90页](#)

阅读错误通知邮件

邮件通知功能设定为开时，若投影机中出现问题或警告，将会发送以下电子邮件。

邮件发送者：地址 1 的地址

主题：EPSON Projector

第 1 行：发生问题的投影机名称

第 2 行：发生了问题的投影机的 IP 地址设定。

第 3 行及以后各行：问题的详细资料

问题的详细资料会以逐行形式列出。以下列出消息的主要内容。

- Internal error
- Fan related error
- Sensor error
- Lamp timer failure

- Lamp out
- Internal temperature error
- High-speed cooling in progress
- Lamp replacement notification
- No-signal
没有向投影机输入任何信号。检查连接状态，或者检查信号源的电源是否已打开。
- Auto Iris Error
- Power Err. (Ballast)

请参阅以下内容来处理问题或警告。

☛ “读懂指示灯” [第105页](#)

使用 SNMP 进行管理

通过将配置菜单中的 **SNMP** 设定为**开**，当出现问题或警告时，会向指定的计算机发送通知消息。这样，即使操作人员不在投影机附近，也能得知投影机出了问题。

☛ 网络 - 管理员设置 - **SNMP** [第98页](#)



- SNMP 应由网络管理员或熟悉网络的人员进行管理。
- 要使用 SNMP 功能监视投影机，需要在计算机上安装 SNMP Manager 程序。
- 可以保存最多两个目标 IP 地址。

ESC/VP21 命令

您可以使用 ESC/VP21 从外部设备控制投影机。

命令表

当电源打开命令发送到投影机时，电源打开，并且投影机进入暖机模式。当投影机电源已经打开时，返回冒号“:”（3Ah）。

当输入命令时投影机执行该命令并返回“:”，然后接受下一个命令。

如果正在执行的命令异常终止，则输出错误消息，并返回“:”。

以下列出主要内容。

项目		命令	
电源开 / 关	开	PWR ON	
	关	PWR OFF	
信号选择	计算机1	Auto	SOURCE 1F
		RGB	SOURCE 11
		分量	SOURCE 14
	计算机2	Auto	SOURCE 2F
		RGB	SOURCE 21
		分量	SOURCE 24
	HDMI		SOURCE 30
	视频		SOURCE 41
	USB Display		SOURCE 51
	USB1		SOURCE 52
	LAN		SOURCE 53
USB2		SOURCE 54	
DisplayPort (仅适用于 EB-C765XN/EB-C755XN/EB-C745WN/EB-C745XN)		SOURCE 70	
A/V 静音开/关	开	MUTE ON	
	关	MUTE OFF	

在每个命令和传输的末尾添加一个回车（CR）代码（0Dh）。

有关更多详细资料，请与当地经销商或 Epson 投影机联系清单中提供的最近地址联系。

[Epson投影机联系清单](#)

电缆配线

串行连接

- 连接器形状：D-Sub 9-针（凸）
- 投影机输入端口名称：RS-232C

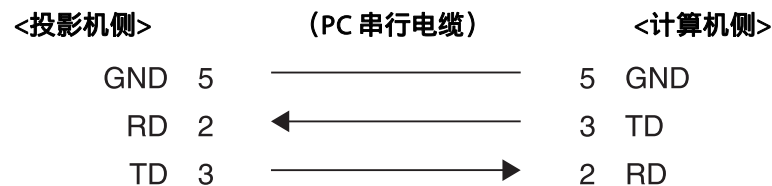
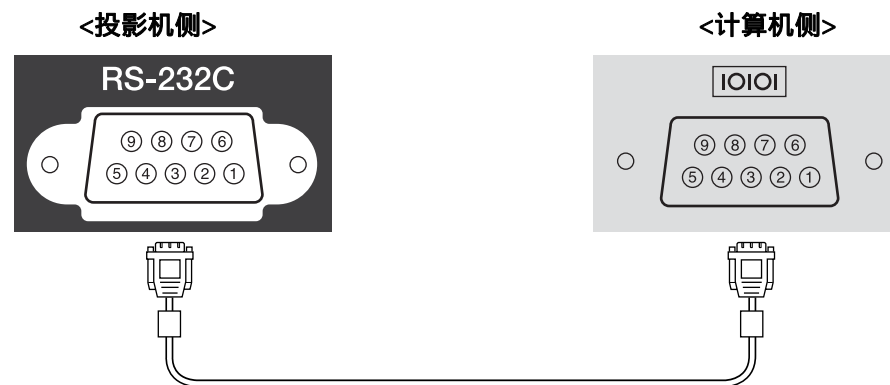

信号名称	功能
GND	信号线接地
TD	传输数据
RD	接收数据

通讯协议

- 默认波特率设定: 9600 bps
- 数据长度: 8 位
- 奇偶校验位: 无
- 停止位: 1 位
- 流量控制: 无

关于 PJLink

PJLink Class1 是由日本商务机器和信息系统行业公会 (JBMIA, Japan Business Machine and Information System Industries Association) 制定的一种标准协议, 用来控制网络兼容的投影机, 这是他们投影机控制协议标准化工作的一部分。

本投影机符合 JBMIA 制定的 PJLink Class1 标准。

您需要进行网络设置才能使用 PJLink。有关网络设置的详细信息, 请参阅以下内容。

☛ “网络菜单” 第91页

它符合 PJLink Class1 定义的所有命令 (下列命令除外), 这种一致性已经过 PJLink 标准适用性验证的确认。

URL:<http://pjlink.jbmia.or.jp/english/>

• 非兼容命令

功能		PJLink 命令
无声设定	图像无声设定	AVMT 11
	音频无声设定	AVMT 21

• 输入 PJLink 定义的名称和相应的投影机源

源	PJLink 命令
计算机1	INPT 11
计算机2	INPT 12
视频	INPT 21
HDMI	INPT 32
DisplayPort (仅适用于 EB-C765XN/EB-C755XN/EB-C745WN/EB-C745XN)	INPT 35
USB1	INPT 41
USB2	INPT 42
LAN	INPT 52
USB Display	INPT 53

• “制造商名称信息查询” 显示的制造商名称
EPSON

- “产品名称信息查询” 显示的产品名称
EB-1965/EB-C765XN/PowerLite 1965
EB-1964/EB-C764XN/PowerLite 1964
EB-1955/EB-C755XN/PowerLite 1955
EB-1954/EB-C754XN/PowerLite 1954
EB-1945W/EB-C745WN/PowerLite 1945
EB-1935/EB-C745XN/PowerLite 1935

关于 Crestron RoomView®

Crestron RoomView® 是由 Crestron® 提供的集成控制系统。可用于监视和控制连接在网络上的多个设备。

投影机支持控制协议, 因此可用于用 Crestron RoomView® 构建的系统。

有关 Crestron RoomView® 的详细资料，请访问 Crestron® 网站。（仅支持英语显示。）

<http://www.crestron.com>

下面概述 Crestron RoomView®。

• **使用网络浏览器进行远程操作**

您可以从计算机操作投影机，就像使用遥控器一样。

• **用应用程序软件监视和控制**

您可以使用由 Crestron® 提供的 Crestron RoomView® Express 或 Crestron RoomView® Server Edition 来监视系统中的设备、与技术支持进行通信并发送紧急通知。有关详细资料，请参阅以下网站。

<http://www.crestron.com/getroomview>

本手册说明如何使用网络浏览器在计算机上执行操作。



- 只能输入单字节字母数字字符和符号。
- 使用 Crestron RoomView® 时，不能使用下列功能。
 🖱️ “使用 Web 浏览器更改设定 (Web 控制)” [第71页](#)
 Message Broadcasting (EasyMP Monitor 插件)
- 如果您将**待机模式**设定为**通讯开启**，则即使投影机处于待机模式下 (电源关闭)，您也可以控制投影机。
 🖱️ [扩展 - 待机模式 第90页](#)

从计算机操作投影机

显示操作窗口

执行任何操作之前检查以下内容。

- 请确保计算机和投影机连接在网络上。

- 从网络菜单将 **Crestron RoomView** 设定为开。

🖱️ [网络 - 管理员设置 - Crestron RoomView 第98页](#)

1 在计算机上启动网络浏览器。

2 在网络浏览器的地址字段中输入投影机的 IP 地址，然后按键盘上的 Enter 键。

此时会显示操作窗口。

使用操作窗口

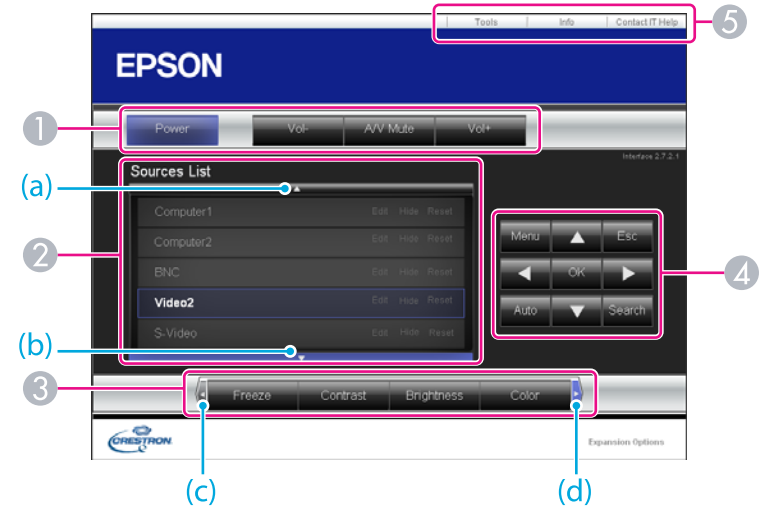

1 点击按钮时可以执行以下操作。

按钮	功能
Power	打开或关闭投影机电源。
Vol-/Vol+	调节音量。

按钮	功能
A/V Mute	打开或关闭音频和视频。 ☛ “暂时隐去图像和声音 (A/V无声)” 第54页

2 切换至来自所选输入源的图像。若要显示 Source List 中未显示的输入源, 请点击 (a) 或 (b) 向上或向下滚动。当前的视频信号输入源以蓝色显示。
您按需要可以更改源名称。

3 点击按钮时可以执行以下操作。若要显示 Source List 中未显示的按钮, 请点击 (c) 或 (d) 向左或向右滚动。

按钮	功能
Freeze	暂停或取消暂停图像。 ☛ “使图像静止 (静止)” 第55页
Contrast	调节图像的明暗差。
Brightness	调节图像的亮度。
Color	调节图像的饱和度。
Sharpness	调节图像的清晰度。
Zoom	单击 [⊕] 按钮, 在不改变投影尺寸的情况下放大图像。单击 [⊖] 按钮, 缩小用 [⊕] 按钮放大的图像。单击 [▲]、[▼]、[◀] 或 [▶] 按钮可更改放大图像的位置。 ☛ “放大图像的局部 (E 变焦)” 第57页

4 [▲]、[▼]、[◀] 和 [▶] 按钮与遥控器上的 [⏪]、[⏩]、[⏴] 和 [⏵] 按钮执行相同的操作。点击其他按钮时可以执行以下操作。

按钮	功能
OK	与遥控器上的 [↵] 按钮执行相同的操作。 ☛ “遥控” 第15页
Menu	显示和关闭配置菜单。
Auto	如果在投影来自 Computer1 端口或 Computer2 端口的模拟 RGB 信号时单击该按钮, 则可以通过跟踪、同步和位置自动优化图像。
Search	切换到正在发送图像的下一个输入源。 ☛ “自动探测输入信号, 并切换投影图像 (源搜索)” 第32页
Esc	与遥控器上的 [Esc] 按钮执行相同的操作。 ☛ “遥控” 第15页

5 点击选项卡时可以执行以下操作。

选项卡	功能
Contact IT Help	显示 Help Desk 窗口。用于与使用 Crestron RoomView® Express 的管理员互相收发消息。
Info	在当前连接的投影机显示信息。
Tools	在当前连接的投影机上更改设定。请参见下一节。

使用工具窗口

点击操作窗口上的 **Tools** 选项卡时, 会显示以下窗口。您可以使用此窗口在当前连接的投影机上更改设定。

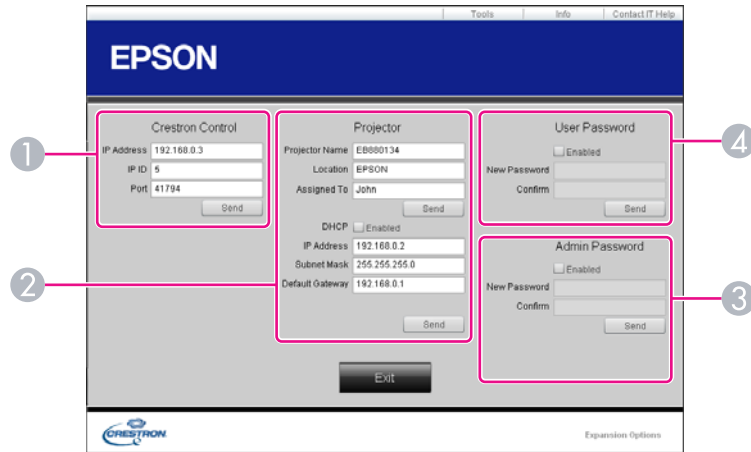

- ① **Crestron Control**
对 Crestron® 中央控制器进行设定。
- ② **Projector**
可以设定以下项目。

项目	功能
Projector Name	输入名称区分当前连接的投影机与网络中其他投影机。（名称最多可以包含 15 个单字节字母数字字符。）
Location	为当前连接在网络上的投影机输入安装位置名称。（名称最多可以包含 32 个单字节字母数字字符和符号。）
Assigned To	为投影机输入用户名称。（名称最多可以包含 32 个单字节字母数字字符和符号。）
DHCP	要使用 DHCP，请选择 Enabled 复选框。如果启用了 DHCP，则无法输入 IP 地址。
IP Address	输入分配给当前连接的投影机的 IP 地址。

项目	功能
Subnet Mask	输入当前连接的投影机的子网掩码。
Default Gateway	输入当前连接的投影机的默认网关。
Send	点击此按钮，确认对 Projector 所作的更改。

- ③ **Admin Password**
要在打开 Tools 窗口时要求密码，请选择 **Enabled** 复选框。可以设定以下项目。

项目	功能
New Password	更改打开 Tools 窗口的密码时，输入新密码。（名称最多可以包含 26 个单字节字母数字字符。）
Confirm	输入与在 New Password 中所输入相同的密码。如果两个密码不同，将显示错误。
Send	点击此按钮，确认对 Admin Password 所作的更改。

- ④ **User Password**
要在电脑上打开操作窗口时要求密码，请选择 **Enabled** 复选框。可以设定以下项目。

项目	功能
New Password	更改打开操作窗口的密码时，输入新密码。（名称最多可以包含 26 个单字节字母数字字符。）
Confirm	输入与在 New Password 中所输入相同的密码。如果两个密码不同，将显示错误。
Send	点击此按钮，确认对 User Password 所作的更改。

设定计划

您可以预先设定投影机的打开/关闭时间以及输入源的切换时间，就如同计划中的活动一样。注册的活动将在指定日期或每周定时自动执行。

警告

请勿将可燃物体放在镜头前。如果您设置自动开启投影机的计划，则在镜头前放置任何可燃物体可能会导致火灾。

设定方法

- 1 投影期间按 [Menu] 按钮。
 “使用配置菜单” [第84页](#)

使用遥控器

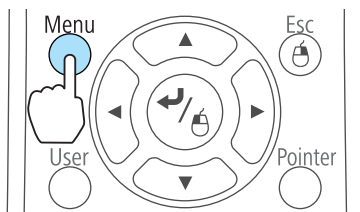

使用控制面板

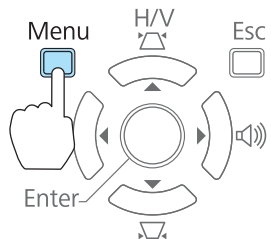

- 2 从扩展中选择时间/计划设置。



[Esc]:返回 [◆]:选择 [↵]:回车 [Menu]:退出

- 3 设定时间和计划。
 从主菜单和子菜单选择以及更改所选项目等操作与配置菜单中的操作相同。



如要删除所有已注册的计划，选择计划重置，然后选择是。

时钟

子菜单名称	功能
日期	在投影机上设定当天日期。
时间	在投影机上设定实时时间。
时差 (UTC)	在“协调世界时”上设定时差。
至 DST 设置	显示屏幕可设定“日光节约时间”。
Internet 时间	设定为开来通过 Internet 时间服务器自动更新时间。
Internet 时间服务器	输入 Internet 时间服务器的 IP 地址。

夏令时 屏幕

子菜单名称	功能
夏令时	设定是否 (开/关) 可启用“日光节约时间”。
DST 开始	设定启用“日光节约时间”的日期和时间。
DST 结束	设定停用“日光节约时间”的日期和时间。
DST 调整 (分钟)	调节标准时间和“日光节约时间”之间的时差。

计划

您可以显示注册计划的列表。
选择**新增**时，或在注册计划中按下 [Esc]，然后从显示的菜单中选择**编辑**时，将显示时间/计划设置屏幕。

最多可以注册三十个活动。

时钟/计划设置 屏幕

子菜单名称	功能
事件设置	选择执行项目时的投影机操作。 您可以设定以下项目的操作。 <ul style="list-style-type: none"> • 电源 • 源 • 耗电量 • A/V Mute • 音量
日期/时间设置	设定执行事件的日期、星期和时间。



配置菜单

本章介绍如何使用配置菜单及其功能。

本节说明如何使用配置菜单。

虽然以下步骤是以遥控器为例进行说明的，但您可以在控制面板上执行同样的操作。有关可用的按钮以及操作的信息，请勾选菜单下的指南。

1 显示配置菜单画面。

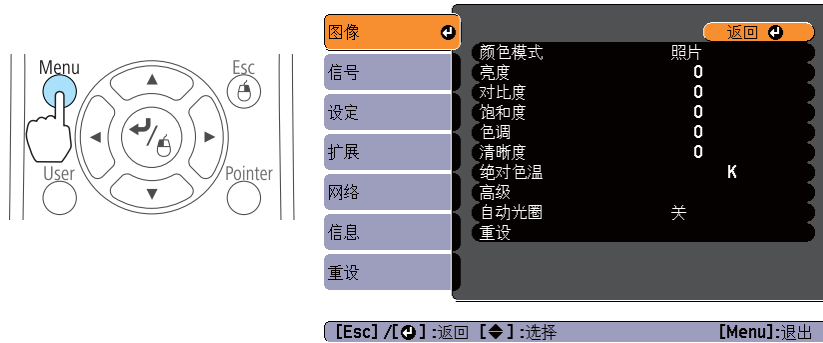

2 选择主菜单项。

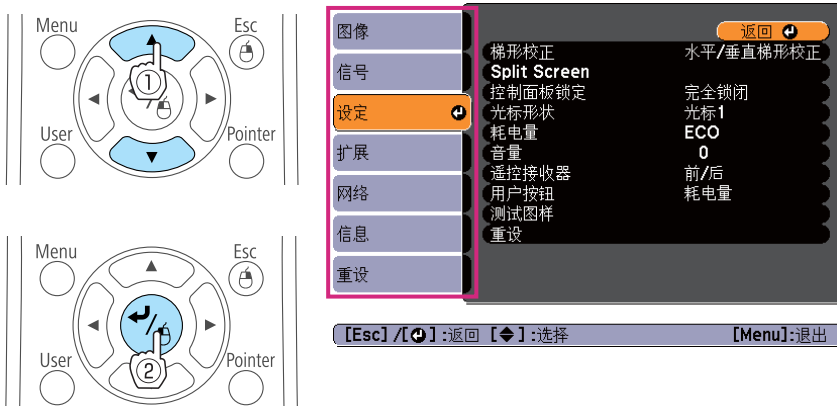

3 选择子菜单项。

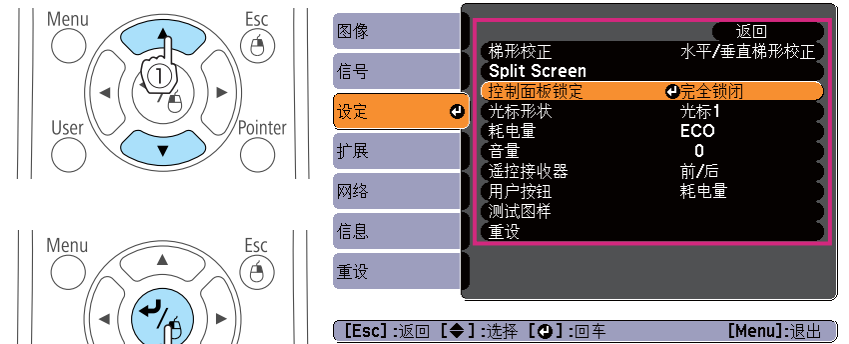

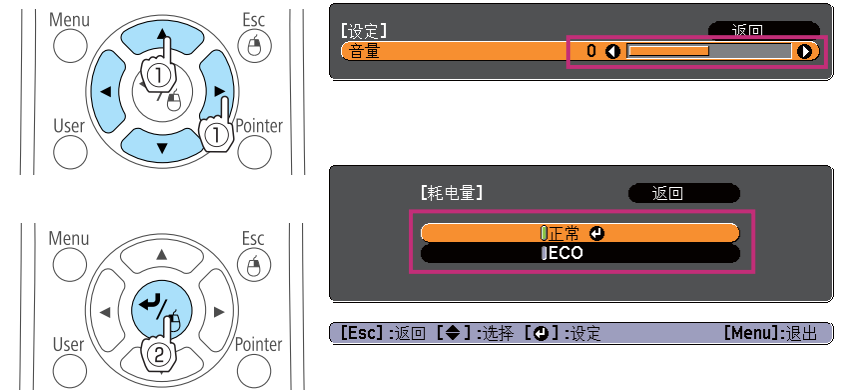

4 更改设定。





5 按 [Menu] 按钮完成设定。

配置菜单表

可设定的项目因所用的机型和投影的图像信号及源而异。

主菜单名称	子菜单名称	项目和设定值
图像菜单  第87页	颜色模式	动态、演示、剧院、照片、运动、sRGB、黑板、白板 和 DICOM SIM
	亮度	-24 至 24
	对比度	-24 至 24
	饱和度	-32 至 32
	色调	-32 至 32
	清晰度	-5 至 5
	绝对色温	5000K 至 10000K
	高级	Gamma、RGB 和 RGBCMY
	自动光圈	开和关
	信号菜单  第87页	自动设置
分辨率		自动、宽屏和正常
跟踪		-
同步		-
位置		上、下、左和右
逐行		关、视频和电影/自动
降噪		关、NR1 和 NR2
HDMI视频范围		自动、正常和扩展
DisplayPort 视频范围		自动、正常和扩展
输入信号		自动、RGB 和分量
视频信号	自动、NTSC、NTSC4.43、PAL、M-PAL、N-PAL、PAL60 和 SECAM	

主菜单名称	子菜单名称	项目和设定值
	外观	正常、自动、4:3、16:9、全屏、缩放和原始
	过扫描	自动、关、4% 和 8%
	图像处理	快, 良好
设定菜单  第89页	梯形校正	水平/垂直梯形校正和 Quick Corner
	Split Screen	-
	控制面板锁定	全部锁定、部分锁定和关
	光标形状	光标1、2 和 3
	耗电量	正常和 ECO
	音量	0 至 20
	遥控接收器	前/后、前、后和关
	用户按钮	耗电量、信息、逐行、测试图样、多屏幕调节和分辨率
	测试图样	-
	扩展菜单  第90页	显示
用户标识		-
投影		前、前/吊顶、后和后/吊顶
操作		直接开机、睡眠模式、睡眠模式时间、镜头盖定时和高海拔模式和音频输入
待机模式		通讯开启和通讯关闭
投影机识别号		关, 或 1 至 9
多屏幕调节		调整级数、亮度校正、颜色校正。(G/R) 和 颜色校正。(B/Y)
时间/计划设置		-
语言		5 种语言

主菜单名称	子菜单名称	项目和设定值
信息菜单 ☛ 第101页	灯时	-
	源	-
	输入信号	-
	分辨率	-
	视频信号	-
	刷新频率	-
	同步信息	-
	状态	-
	序号	-
	Event ID	-
重设菜单 ☛ 第102页	全部重设	-
	灯时重设	-

网络菜单

主菜单名称	子菜单名称	项目和设定值
基本菜单 ☛ 第93页	投影机名称	-
	Web Remote 密码	-
	投影机关键词	开和关
无线 LAN 菜单 ☛ 第93页	无线LAN电源	开和关
	Wi-Fi Protected Setup	-
	无线局域网系统	802.11b/g 和 802.11b/g/n
	连接模式	快速和高级
	SSID 自动设定	开和关
	SSID	-
	搜索接入点	-

主菜单名称	子菜单名称	项目和设定值
	频道	1ch、6ch 和 11ch
	SSID 显示	开和关
	DHCP	开和关
	IP 地址	-
	子网掩码	-
	网关地址	-
	IP 地址显示	开和关
	区域码	-
	安全菜单 ☛ 第95页	安全
有线 LAN 菜单 ☛ 第97页	DHCP	开和关
	IP 地址	-
	子网掩码	-
	网关地址	-
	IP 地址显示	开和关
管理员设置菜单 ☛ 第98页	管理员密码	-
	网络主机名称	-
	PJLink密码	-
	Web控制密码	-
	Monitor密码	-
	安全 HTTP	开和关
	邮件通知功能	-
	证书管理	-
	SNMP	-
	优先网关	有线, 无线
	AMX Device Discovery	开和关
	Crestron RoomView	开和关

主菜单名称	子菜单名称	项目和设定值
	Bonjour	开和关
	EPSON Message Broadcasting	开和关

图像菜单

可设定的项目因当前投影的图像信号和源而异。为每个图像信号存储设定细节。

☛ “自动探测输入信号，并切换投影图像（源搜索）” [第32页](#)



子菜单	功能
颜色模式	您可以选择图像的质素以配合您的环境。 ☛ “选择投影质量（选择颜色模式）” 第45页
亮度	您可以调节图像的亮度。
对比度	您可以调节图像的明暗差。

子菜单	功能
饱和度	(仅当输入分量视频或复合视频图像时才可能进行调节。) 您可以调节图像的饱和度。
色调	(当输入分量视频信号时可以进行调整。如果输入复合视频信号，仅当输入 NTSC 信号时才能进行调整。) 您可以调节图像的色调。
清晰度	您可以调节图像的清晰度。
绝对色温	您可以调节图像的整体色调。可以分 10 个级别从 5000 K 到 10000 K 调节色调。当选择高值时，图像带有蓝色调；当选择低值时，图像带有红色调。
高级	您可以通过选择下列项进行调节。 Gamma: 可以通过选择其中一个 Gamma 校正值，或参考投影图像或 Gamma 调节表调节颜色。 RGB: 可分别调节 R（红色）、G（绿色）和 B（蓝色）分量的减少或增加。 RGBCMY: 可以分别调节 R（红色）、G（绿色）、B（蓝色）、C（青色）、M（洋红色）和 Y（黄色）的色相、饱和度和亮度。
自动光圈	(只有在 颜色模式 设为 动态 或 剧院 时才能设置此项目。) 设定为 开 可调节光圈，以获得投影图像的最佳光线。该设定存储对应于各颜色模式。 ☛ “设定自动光圈” 第46页
重设	您可以将 图像 菜单功能的所有调节值重置为其默认设定。要将所有菜单项目恢复为默认设定，请参阅以下内容。 ☛ “重设菜单” 第102页

信号菜单

可设定的项目因当前投影的图像信号和源而异。为每个图像信号存储设定细节。

当源为 USB Display、USB 或 LAN 时，无法在信号菜单上进行设定。

“自动探测输入信号，并切换投影图像（源搜索）” 第32页



子菜单	功能
自动设置	(仅当输入模拟 RGB 计算机信号时才可用。) 设定为 开 可以在输入信号更改时自动将跟踪、同步和位置调节至最佳状态。
分辨率	(仅当输入模拟 RGB 计算机信号时才可用。) 设定为 自动 可自动确定输入信号的分辨率。如果设定为 自动 时无法正确投影图像（如部分图像丢失），请根据所连接计算机的情况进行调节：若为宽屏，则调节至 宽屏 ；而若为 4:3 或 5:4 屏幕，则调节至 正常 。
跟踪	(仅当输入模拟 RGB 计算机信号时才可用。) 图像上出现垂直条纹时，您可以调节计算机图像。
同步	(仅当输入模拟 RGB 计算机信号时才可用。) 图像上出现闪烁、模糊不清或干扰时，您可以调节计算机图像。
位置	(当源为 HDMI 或 DisplayPort 时无法设置此选项。) 图像的某些部分缺失时，您可以通过上下左右调节显示位置，以便投影出整幅图像。

子菜单	功能
逐行	(仅当输入了分量视频信号时才可调节该设定。当输入分量视频或 RGB 视频时，只有当输入的是隔行信号（480i/576i/1080i）信号时，才能调节此设定。） 隔行▶▶ (i) 信号被转换为逐行▶▶ (p)。(IP 转换) 关 ：最适用于含有大量活动的图像。 视频 ：最适用于一般视频图像。 电影/自动 ：最适用于电影、计算机图形和动画。
降噪	(输入数字 RGB 信号时、在 逐行 设定为 关 情况下投影隔行信号时，或在 图像处理 设定为 快 的情况下输入480p、576p 或 1080p 信号时无法设定此项) 去除图像上的噪点。共有两种模式。可根据个人喜好进行选择。查看噪点很低的图像源（如 DVD）时，建议将该项设定为 关 。
HDMI 视频范围	当投影机的 HDMI 端口连接至 DVD 播放器时，将根据 DVD 播放器的视频范围设定对投影机的视频范围进行设定。
DisplayPort 视频范围 (仅适用于 EB-C765XN/EB-C755XN/EB-C745WN/EB-C745XN)	当投影机的 DisplayPort 端口连接至计算机时，将根据计算机的视频范围设定对投影机的视频范围进行设定。
输入信号	您可以选择来自 Computer 端口的输入信号。 如果设定为 自动 ，则根据所连接的设备自动设定输入信号。 如果设定为 自动 时颜色显示不正确，则请根据连接的设备选择适当的信号。
视频信号	您可以选择来自 Video 端口的输入信号。如果设定为 自动 ，则会自动识别视频信号。如果设定为 自动 时图像上出现干扰或出现无法投影图像等故障，请根据连接的设备选择适当的信号。
外观	您可以为所投影图像设定长宽比▶▶。 “更改投影图像的长宽比” 第47页

子菜单	功能
过扫描	<p>(仅当输入了分量视频或 RGB 视频信号时才可调节该设定。)</p> <p>更改输出图像比 (投影图像的范围)。您可以将裁切范围设定为关、4% 或 8%。源为 HDMI 时, 可使用自动。选择了自动时, 设定会根据输入信号自动更改为关或 8%。</p>
图像处理	<p>更改图像处理设定。</p> <p>快: 图像会显示更快。使用可选交互装置时, 笔的跟踪延迟将得到改善。</p> <p>良好: 图像会以更高的质量显示。</p>
重设	<p>除输入信号之外, 您可以将信号菜单上的所有调节值重设为其默认设定。</p> <p>要将所有菜单项目恢复为默认设定, 请参阅以下内容。</p> <p>☛ “重设菜单” 第102页</p>

设定菜单



子菜单	功能
梯形校正	<p>您可以校正梯形失真。</p> <ul style="list-style-type: none"> • 选择了水平/垂直梯形校正时: 调节垂直梯形校正和水平梯形校正以校正水平和垂直梯形失真。您也可以将自动水平/垂直梯形校正设定为开或关。 ☛ “校正梯形失真” 第37页 • 选择了Quick Corner时: 选择并校正投影图像的四个角。 ☛ “Quick Corner” 第38页
Split Screen	<p>您可以将屏幕分成两个画面。</p> <p>您可以更改画面大小, 然后选择源、交换画面、音频源和退出 Split Screen。 ☛ “同时投影两个图像 (Split Screen)” 第51页</p>
控制面板锁定	<p>您可以使用该功能限制投影机控制面板的操作。 ☛ “限制操作 (控制面板锁定)” 第66页</p>

子菜单	功能
光标形状	<p>您可以选择光标的形状。</p> <p>光标1: </p> <p>光标2: </p> <p>光标3: </p> <p> “光标功能（光标）” 第55页</p>
耗电量	<p>您可以将灯泡的亮度设为两种设定中的一种。</p> <p>如果所投影的图像太亮（例如在黑暗的室内或在小屏幕上投影时），请选择 ECO。选择 ECO 时，耗电量和灯泡的使用寿命会发生如下改变，而且投影过程中风扇旋转的噪音会降低。</p> <p>耗电量：减少约25%；灯泡寿命：延长约1.4倍</p>
音量	您可以调节音量。为每个源存储设定值。
遥控接收器	<p>您可以从遥控器限制操作信号的接收。</p> <p>设定为关时，您无法从遥控器执行任何操作。如果您想要从遥控器进行操作，请按住遥控器上的 [Menu] 按钮至少 15 秒，将设定重设为默认值。</p>
用户按钮	<p>您可使用遥控器的 [User] 按钮从配置菜单选择和分配项目。按 [User] 按钮会直接显示已分配的菜单项选择/调节屏幕，从而让您可以进行单触式设定/调节更改。可向 [User] 按钮分配以下项目之一。</p> <p>耗电量、信息、逐行、测试图样、多屏幕调节和分辨率</p>
测试图样	<p>安装投影机时，您可以显示测试图样，以便在不连接其他设备的情况下调节投影。显示测试图案时，可以执行变焦、焦点调整以及梯形校正。要取消测试图样，请按遥控器或控制面板上的 [Esc] 按钮。</p> <div style="border: 1px solid black; padding: 5px; margin-top: 10px;"> <p>注意</p> <p>如果图样显示了较长时间，在投影的图像中有可能看到残余图像。</p> </div>



子菜单	功能
重设	<p>除用户按钮之外，您可以将设定菜单上的所有调节值重设为其默认设定。</p> <p>要将所有菜单项目恢复为默认设定，请参阅以下内容。</p> <p> “重设菜单” 第102页</p>

扩展菜单



子菜单	功能
显示	<p>您可以进行与投影机显示有关的设定。</p> <p>信息：当设为关时，将不显示以下项目。 更改了源、颜色模式或长宽比时的项目名称、无信号输入时的消息和诸如高温警告等警告。</p> <p>显示背景*1：您可以将无图像信号输入时的屏幕背景设定为黑、蓝或标识。</p> <p>启动屏幕*1：设定为开可在投影开始时显示用户标识。</p> <p>A/V无声*1：您可以将按下了遥控器的 [A/V Mute] 按钮时显示的屏幕设定为黑、蓝或标识。</p>

子菜单	功能
用户标识*1	您可以改变显示背景及A/V无声等情况下显示为背景的用户标识。  “保存用户标识” 第62页
投影	视投影机的安装方式而定，请从以下投影方法中进行选择。 前、前/吊顶、后和后/吊顶 您可以通过按住遥控器上的 [A/V Mute] 按钮约五秒钟来按如下方式更改设定。 前 ↔ 前/吊顶 后 ↔ 后/吊顶  “安装方法” 第20页
操作	直接开机 ：设定为开后只需插入电源即可开启投影机。 插入电源线后，则应注意在发生停电后又恢复供电等情况下投影机自动启动。 睡眠模式 ：如果设定为开，则在无任何图像信号输入且未执行任何操作时该功能会自动停止投影。 睡眠模式时间 ：当睡眠模式设定为开时，可以在 1 到 30 分钟内设定时间，使投影机在该时间之后自动关闭。 镜头盖定时 ：设定为开时，此功能会在 A/V 静音滑盖关闭 30 分钟之后自动关闭电源。 默认值为开。 高海拔模式 ：在海拔 1500 m 以上使用本投影机时，请将此项设定为开。 音频输入 ：设定为自动时，将输出来自输入源的音频。 设定为 Audio1 、 Audio2 或 Audio (L/R) 时，只要音频从音频输入端口输入，不管输入源如何，音频都将从选择端口输出。
待机模式	如果设为 通讯开启 ，则即使投影机处于待机模式，也可以执行下列操作。 <ul style="list-style-type: none"> 通过网络监视和控制投影机  “监视和控制” 第71页 将来自 Computer1 端口的模拟 RGB 信号输出到外部监视器

子菜单	功能
投影机ID	将 ID 设定为 1 至 9 之间的数字。关表示未设定 ID。  “设定投影机识别号” 第60页
多屏幕调节	当设定了多台投影机并进行投影时，您可以调节每个投影图像的色相和亮度。 调整级数 ：可以分五个级别（称为级数 1 到 5），从黑到白进行调节，并且在每个档位中可以调节“亮度校正”和“色彩校正”。 亮度校正 ：您可以校正每个投影机的亮度差异。 色彩校正 (G/R) / 色彩校正 (B/Y) ：您可校正每个投影机的颜色差异。  “从多个投影机进行投影时校正色差” 第59页
时间/计划设置	您可以设定投影机的日期和时间以及投影机的计划，以便使投影机在预先计划的时间执行特定操作。  “设定计划” 第81页
语言	您可以设定信息和菜单的语言。
重设	您可以从 扩展菜单 将 显示*1 和 操作*2 的调节值重设为默认设定。 要将所有菜单项目恢复为默认设定，请参阅以下内容。  “重设菜单” 第102页

*1 当在**密码保护**中将**用户标识保护**设定为开时，不能更改有关用户标识的设定。可在将**用户标识保护**设定为关之后再进行更改。

 “管理用户（密码保护）” 第64页

*2 高海拔模式除外。

网络菜单

当**密码保护**中的**网络保护**设定为开时，将显示一条消息，但不能更改网络设置。请将**网络保护**设为关，然后配置网络。

“设定密码保护” 第64页



子菜单	功能
网络配置	可使用以下菜单设定网络项目。 基本、无线 LAN、安全、有线 LAN、管理员设置和重设

通过使用与网络投影机相连接的计算机的网络浏览器，可设定各项功能并控制投影机。该功能称为Web控制。您可轻松地使用键盘输入文本以对Web控制进行设定，例如安全设定。

“使用 Web 浏览器更改设定 (Web 控制)” 第71页

子菜单	功能
网络信息 - 无线 LAN	显示以下网络设置状态信息。 <ul style="list-style-type: none"> • 连接模式 • 天线高度 • 投影机名称 • SSID • DHCP • IP 地址 • 子网掩码 • 网关地址 • MAC 地址 • 区域码
网络信息 - 有线 LAN	显示以下网络设置状态信息。 <ul style="list-style-type: none"> • 投影机名称 • DHCP • IP 地址 • 子网掩码 • 网关地址 • MAC 地址

有关操作网络菜单的注解

从主菜单和子菜单选择、以及更改所选项目等操作与配置菜单中的操作相同。

完成后，请确保进入**设定结束**菜单，然后选择**是**、**否**或**取消**。选择**是**或**否**时，会返回到配置菜单。



是：保存设定，并退出网络菜单。

否：退出网络菜单，而不保存设定。

取消：继续显示网络菜单。

软键盘操作

网络菜单包含在设置过程中需要输入字母数字的项目。在此情况下，会显示下面的软件键盘。使用遥控器上的 [左箭头]、[右箭头]、[上箭头] 和 [下箭头] 按钮，或控制面板上的 [左箭头]、[右箭头]、[上箭头] 和 [下箭头] 按钮将光标移到期望的键上，然后按 [Enter] 按钮输入字母数字字符。通过按住遥控器上的 [Num] 按钮并按数字按钮来输入数字。输入完毕后，按键盘上的 **Finish** 确认您的输入。按键盘上的 **Cancel** 可以取消您的输入。



- 每次选择 **CAPS** 键并按下了 [Enter] 按钮时，即会在大小写之间进行一次切换。
- 每次选择 **SYM1/2** 键并按下了 [Enter] 按钮时，即会切换一次选择框所选区域内的符号键。

基本菜单



子菜单	功能
投影机名称	当连接到网络时，该功能可显示用来识别投影机的投影机名称。 编辑时，最多可以输入 16 个单字节字母数字字符。
Web Remote 密码	设置密码以使用 Web Remote。最多可以输入 8 个单字节字母数字字符。 Web Remote 是一种计算机功能，它允许您使用通过网络连接的计算机上的 Web 浏览器来操作投影机。 ☛ “使用 Web 浏览器更改设定 (Web 控制)” 第71页
投影机关键词	如果设定为开，则尝试将投影机连接到网络上的计算机时，必须输入关键词。这样，您可防止其他的计算机连接中断演示。 通常情况下，应将此设定为开。 ☛ EasyMP Network Projection 操作指南

无线 LAN 菜单

要使用无线 LAN 将投影机连接到计算机，请安装无线 LAN 单元 (ELPAP07)。

☛ “安装无线 LAN 单元” 第29页





子菜单	功能
无线 LAN 电源	通过无线 LAN 连接投影机 and 计算机时，将此项设定为开。如果您不想通过无线 LAN 连接，请将其转为关以防他人未经授权访问。
Wi-Fi Protected Setup	通过兼容 WPS (Wi-Fi Protected Setup) 的无线 LAN 接入点连接网络时，请设定此项。您可以轻松将投影机连接到接入点并进行安全设定。 ☛ “使用无线 LAN 接入点进行 WPS (Wi-Fi Protected Setup) 连接” 第69页
无线局域网系统	设定无线 LAN 系统。通常情况下，应将此设定为 802.11b/g/n 。根据接入点设定自动选择连接方法。在不支持 802.11n 的地区，仅显示 802.11b/g 。
连接模式	当通过无线 LAN 连接投影机 and 计算机时，设定连接模式。如果选择 快速 ，投影机 and 计算机将自动建立一个小型网络。其与 EasyMP Network Projection 一起使用。如果 SSID 自动设定 设定为开，则投影机变为一个方便的接入点；如果设定为关，则会在 Ad hoc 模式 中创建网络。如果选择 高级 ，则通过已安装的接入点在基础结构模式中建立连接。

子菜单	功能
SSID 自动设定	如果连接模式设定为 快速 ，则设定该项为开时，可以更加快速地从多个投影机中搜索该投影机。自动设定 SSID。在快捷模式中从一台计算机连接多个投影机时，设定该项为关，并且在所有要连接的投影机中设定相同的 SSID。
SSID	输入一个 SSID。如果为投影机加入的无线局域网系统提供了 SSID，则输入该 SSID。 最多可以输入 32 个单字节字母数字字符。将 SSID 设定为空白或者 ANY，以建立 ANY 连接。
搜索接入点	连接模式设定为 高级 时，可搜索到周围的接入点并将 SSID 设定为这些接入点连接对象。根据接入点设定的不同，接入点可能会不在列表中显示。您必须分别进行安全设定。 ☛ “搜索接入点屏幕” 第95页
频道	可以选择在 快速 模式中用来连接的声音。如果与其他信号发生干扰，请使用其他声道。
SSID 显示	为防止 SSID 显示于 LAN 待机画面上，请将此功能设为关。
DHCP	您可以设定是否 (开/关) 使用 DHCP。 如果此项设定为开，则不能设置任何其他地址。
IP 地址	可以输入分配给投影机的 IP 地址。 地址的各字段中可以输入一个从 0 到 255 之间的数字。但不能使用以下 IP 地址。0.0.0.0、127.x.x.x、224.0.0.0 到 255.255.255.255 (其中 x 代表 0 到 255 之间的数字)
子网掩码	可以输入投影机的子网掩码。地址的各字段中可以输入一个从 0 到 255 之间的数字。但不能使用以下子网掩码。 0.0.0.0, 255.255.255.255
网关地址	可以输入投影机的网关 IP 地址。 地址的各字段中可以输入一个从 0 到 255 之间的数字。但不能使用下列网关地址。 0.0.0.0、127.x.x.x、224.0.0.0 到 255.255.255.255 (其中 x 代表 0 到 255 之间的数字)
IP 地址显示	为防止 IP 地址显示于 LAN 待机画面上，请将此功能设为关。
区域码	这是无线 LAN 模块中的特定字符串。

搜索接入点屏幕

在列表中显示检测到的接入点。



子菜单	功能
重新整理	再次搜索接入点
	指示已设定的接入点。
	指示已进行安全设定的接入点。 如果选择没有进行安全设定的接入点，则显示无线 LAN 菜单。 如果选择已进行安全设定的接入点，则显示安全菜单。根据接入点的安全设定选择一种安全类型。

安全菜单

安装无线 LAN 单元时，强烈建议您对安全进行设定。



子菜单	功能
安全	<p>您可以选择一种安全类型。</p> <ul style="list-style-type: none"> 选择快速时 <ul style="list-style-type: none"> Open: 不进行安全设定。 WPA2-PSK (AES) (仅在 SSID 自动设定 设定为开时): 使用 WPA2 安全设定执行通信。采用 AES 方法加密。建立从计算机到投影机的连接时，在密码短语中输入设定值。 选择高级时 <ul style="list-style-type: none"> Open: 不进行安全设定。 WPA2-PSK (AES): 以 WPA 个人模式连接。根据接入点设定自动选择加密方法。设定与接入点相同的密码短语。 WPA/WPA2-EAP: 以 WPA 企业模式连接。根据接入点设定自动选择加密方法。使用 LEAP 时选择该项。



不能将 WEP 设定为该投影机的加密方式。

选择 WPA/WPA2-PSK 时



选择 WPA/WPA2-EAP 时



子菜单	功能
密码短语	<p>输入密码短语。您可以输入最少 8 个且最多 63 个单字节字母数字字符。当输入密码短语并按 [↵] 按钮时，该值便已设定并显示为星号 (*)。</p> <p>与 EasyMP Network Projection 一起使用时，如果是初始（默认）密码短语，则不需要将密码短语输入计算机。</p> <p>为安全起见，建议定期更改密码短语。如进行网络设置初始化，则返回初始密码短语。</p> <p>☛ “重设菜单” 第101页</p> <p>在配置菜单中最多可以输入 32 个字符。输入超过 32 个字符时，请使用您的 Web 浏览器输入文字。</p> <p>☛ “使用 Web 浏览器更改设定 (Web 控制)” 第71页</p> <p>在快捷模式下设定初始密码短语。</p>

子菜单	功能
EAP 设置	<p>设定验证协议。</p> <p>PEAP: 在 Windows 服务器中普遍使用的验证协议。</p> <p>PEAP-TLS: 在 Windows 服务器中使用的验证协议。使用客户端证书时进行设定。</p> <p>EAP-TLS: 使用客户端证书时普遍采用的验证协议。</p> <p>EAP-Fast, LEAP: 使用这些验证协议时选择此项。</p>
用户名称	<p>输入用于验证的用户名称。最多可以输入 64 个单字节字母数字字符（不能使用空格）。</p> <p>如果您选择 PEAP-TLS 或 EAP-TLS，则将显示从客户端证书中自动获取的用户名称。如果验证服务器需要另外一个用户名称，您可以更改该用户名称。</p> <p>在配置菜单中最多可以输入 32 个字符。输入超过 32 个字符时，请使用您的 Web 浏览器输入文字。</p> <p>☛ “使用 Web 浏览器更改设定 (Web 控制)” 第71页</p> <p>如果您还需输入域名，则在用户名称前面添加域名，并用 “\” 隔开。</p>

子菜单	功能
密码	<p>输入用于验证的密码。最多可以输入 64 个单字节字母数字字符。当输入密码并选择 Finish 时，该值便已设定并显示为星号 (*)。</p> <p>在配置菜单中最多可以输入 32 个字符。输入超过 32 个字符时，请使用您的 Web 浏览器输入文字。</p> <p>☛ “使用 Web 浏览器更改设定 (Web 控制)” 第71页</p>
客户端证书	<p>显示设定在所储存客户端证书中的发行对象、发行人和有效期。如果未设定证书，则为空白。</p>
验证服务器证书	<p>设定为开以执行对验证服务器证书的验证。若要验证服务器证书，您需设定 CA 证书。</p> <p>☛ “设定证书” 第73页</p>
CA证书	<p>显示设定在所储存 CA 证书中的发行对象、发行人和有效期。如果未设定证书，则为空白。</p>
设置 Radius 服务器名称	<p>设定为开以便在服务器证书验证期间执行服务器名称的验证。通过指定服务器名称，您可以减小连接到无效验证服务器的风险。</p>
Radius 服务器名称	<p>指定验证服务器名称。</p> <p>最多可以输入 32 个单字节字母数字字符。</p>
验证服务器证书的失效日期	<p>设定为开以便在服务器证书验证期间执行证书的有效期验证。</p>

有线LAN菜单



子菜单	功能
DHCP	<p>您可以设定是否 (开/关) 使用 DHCP。</p> <p>如果此项设定为开，则不能设置任何其他地址。</p>
IP 地址	<p>可以输入分配给投影机的 IP 地址。</p> <p>地址的各字段中可以输入一个从 0 到 255 之间的数字。但不能使用以下 IP 地址。</p> <p>0.0.0.0、127.x.x.x、224.0.0.0 到 255.255.255.255 (其中 x 代表 0 到 255 之间的数字)</p>
子网掩码	<p>可以输入投影机的子网掩码。地址的各字段中可以输入一个从 0 到 255 之间的数字。但不能使用以下子网掩码。</p> <p>0.0.0.0, 255.255.255.255</p>
网关地址	<p>可以输入投影机的网关 IP 地址。</p> <p>地址的各字段中可以输入一个从 0 到 255 之间的数字。但不能使用下列网关地址。</p> <p>0.0.0.0、127.x.x.x、224.0.0.0 到 255.255.255.255 (其中 x 代表 0 到 255 之间的数字)</p>
IP 地址显示	<p>为防止 IP 地址显示于 LAN 待机画面上，请将此功能设为关。</p>

管理员设置菜单



子菜单	功能
管理员密码	输入用于网络设置的“管理员设置”菜单密码。最多可以输入 16 个单字节字母数字字符。如果未设管理员密码，则单击带有空白密码框的 OK 。
网络主机名称	输入投影机的名称。最多可以输入 15 个单字节字母数字字符。
PjLink 密码	设定使用兼容的 PjLink 软件访问投影机时使用的密码。最多可以输入 32 个单字节字母数字字符。 ☛ “关于 PjLink” 第77页
Web 控制密码	设定使用 Web 控制设定和控制投影机时使用的密码。最多可以输入 8 个单字节字母数字字符。Web 控制是一种计算机功能，它允许您使用通过网络连接的计算机上的 Web 浏览器来设定和控制投影机。 ☛ “使用 Web 浏览器更改设定 (Web 控制)” 第71页
Monitor 密码	设置密码以使用 EasyMP Monitor。最多可以输入 16 个单字节字母数字字符。

子菜单	功能
安全 HTTP	对 Web 控制中的投影机和计算机之间的通信进行加密，以增强安全。使用 Web 控制进行安全设置时，建议将此项设定为开。
邮件通知功能	转至 邮件通知功能 设定菜单。 ☛ “邮件通知功能 菜单” 第99页
证书管理	转至 证书管理 设定菜单。 ☛ “证书管理 菜单” 第100页
SNMP	转至 SNMP 设定菜单。 ☛ “SNMP 菜单” 第100页
优先网关	对于优先网关，请选择 有线 或 无线 。
AMX Device Discovery	若要使 AMX Device Discovery 能够检测到投影机，请将该项设定为 开 。如果您未连接到由 AMX 或 AMX Device Discovery 使用控制器控制的环境，请将该项设定为 关 。
Crestron RoomView	仅当使用 Crestron RoomView® 通过网络监视或控制投影机时将该项设为 开 。否则将该项设定为 关 。 ☛ “关于 Crestron RoomView®” 第77页 投影机设定的更改会在重新启动后立即生效。设为 开 时，不能使用下列功能。 • Web控制 • Message Broadcasting (EasyMP Monitor 插件)
Bonjour	使用 Bonjour 连接网络时将此设为 开 。有关 Bonjour 的详细信息，请参阅 Apple 的网站。 http://www.apple.com/
EPSON Message Broadcasting	您可以在启用或停用 EPSON Message Broadcasting 功能之间切换。 您可以从下列网站下载 Message Broadcasting 及其《操作指南》。 http://www.epson.com

邮件通知功能 菜单

设定此功能时，如果投影机中发生问题或警告，您就会收到电子邮件通知。

☛ “阅读错误通知邮件” [第75页](#)



子菜单	功能
电子邮件地址 1/ 电子邮件地址 2/ 电子邮件地址 3	可以输入通知电子邮件要发送到的目的地的电子邮件地址。最多可以注册三个目的地。对于电子邮件地址，最多可以输入 64 个单字节字母数字字符。 在配置菜单中最多可以输入 32 个字符。输入超过 32 个字符时，请使用您的 Web 浏览器输入文字。 ☛ “使用 Web 浏览器更改设定 (Web 控制)” 第71页 目的地 1 的地址是邮件通知发送者的地址。
设置通知事件	可以选择通过电子邮件通知问题或警告情况。如果投影机出现所选的问题或警告，则会向指定的 电子邮件地址 发送电子邮件，通知出现了问题或警告。可以从显示的项目中选择多个项目。

子菜单	功能
邮件通知功能	设定为开可以在投影机出现问题或警告时发送电子邮件至预设的地址。
SMTP服务器	可以输入投影机的 SMTP 服务器 IP 地址。地址的各字段中可以输入一个从 0 到 255 之间的数字。但不能使用以下 IP 地址。 127.x.x.x、224.0.0.0 到 255.255.255.255 (其中 x 代表 0 到 255 之间的数字)
端口号	可以输入 SMTP 服务器的端口号。默认值为 25。可输入 1 到 65535 之间的数字。

证书管理 菜单



子菜单	功能
客户端证书	显示设定在所储存客户端证书中的 发行对象、发行人和有效期 。如果未设定证书，则为空白。在 安全 中选择 WPA/WPA2-EAP 并且在 EAP设置 中选择 PEAP-TLS 或 EAP-TLS 时，您将需要设定客户端证书。 选择 清除 删除已储存证书。
CA 证书	显示设定在所储存 CA 证书中的 发行对象、发行人和有效期 。如果未设定证书，则为空白。在 安全 中选择 WPA/WPA2-EAP ，对验证服务器证书进行验证时，您将需要设定 CA 证书。 选择 清除 删除已储存证书。
自签名证书	(只有在 安全 HTTP 设定为开时，才能设定此项目。) 显示投影机中服务器功能所获取的证书上的 发行对象、发行人和有效期 信息。如果设定 Web 服务器证书，将不显示此信息。 选择 重新整理 更新自签名证书。

子菜单	功能
Web 服务器证书	(只有在 安全 HTTP 设定为开时，才能设定此项目。) 显示设定在投影机上的证书的 发行对象、发行人和有效期 信息。设定自签名证书时，将不显示此信息。 选择 清除 删除已储存证书。

- 用 Web 控制来设定证书。
 ☛ “设定证书” 第73页
- 您也可以从 USB 存储设备将数字证书安装在投影机上。但是，如果同时从 USB 存储设备和网络安装证书，证书可能不能正确安装。

SNMP 菜单



子菜单	功能
SNMP	设定为开可使用 SNMP 监控投影机。要监控投影机，需要在计算机上安装 SNMP 管理程序。 SNMP 必须由网络管理员进行管理。默认值为关。

子菜单	功能
陷阱 IP 地址 1/陷阱 IP 地址 2	您可以注册两个 IP 地址作为 SNMP 陷阱通知目标地址。地址的各字段中可以输入一个从 0 到 255 之间的数字。但不能使用以下 IP 地址。 127.x.x.x、224.0.0.0 到 255.255.255.255 (其中 x 代表 0 到 255 之间的数字)
团体名称	设定 SNMP 的社区名称。最多可以输入 32 个单字节字母数字字符。

重设菜单

重设全部网络设置。



子菜单	功能
重设网络设置。	若要重设全部网络设置，请选择是。 当您重设网络设置时，密码短语、管理员密码和证书管理菜单设定将恢复到默认值，并删除证书。 重设全部设定之后，出现基本菜单。

信息菜单（仅适用于显示）

让您检视正在投影图像信号的状态和投影机的状态。可显示的项目因当前的投影源而异。视所使用的机型而定，某些输入源将不受支持。

☛ “自动探测输入信号，并切换投影图像（源搜索）” [第32页](#)



子菜单	功能
灯时	您可以显示累计的灯泡工作时间*。 当达到灯泡更换时间时，会以黄色显示相关文字。
源	您可以显示当前正在投影的连接设备的源名称。
输入信号	您可以根据源显示在 信号 菜单中设定的 输入信号 的内容。
分辨率	您可以显示分辨率。
视频信号	您可以显示 信号 菜单中 视频信号 的设定。
刷新频率	您可以显示刷新率▶▶。
同步信息	您可以显示图像信号信息。 如果要求维修，则可能需要该信息。
状态	这是与投影机上发生的错误有关的信息。 如果要求维修，则可能需要该信息。

子菜单	功能
序号	显示投影机的序列号。
Event ID	显示应用程序错误日志。 ☛ “关于Event ID” 第118页

* 第一个 10 小时，累积使用时间显示为“0H”。10 小时及以上，累积使用时间显示为“10H”、“11H”，以此类推。

重设菜单

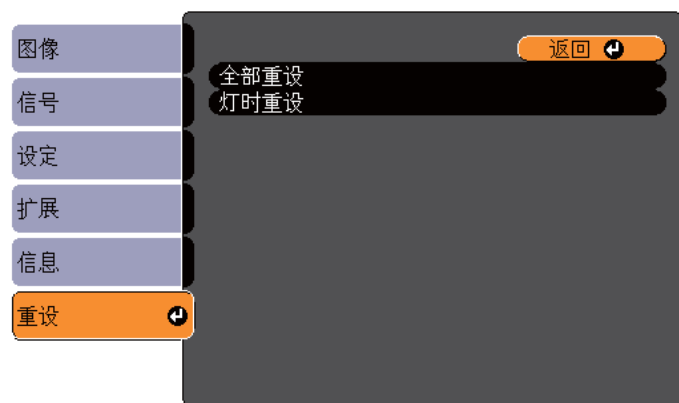

[Esc] / [⏪]: 返回 [⏩]: 选择

[Menu]: 退出

子菜单	功能
全部重设	可将配置菜单上的所有项目重设为默认设定。 下列项目不会恢复到默认值：输入信号、用户标识、网络菜单的所有项目、灯时、语言、密码和用户按钮。
灯时重设	清除累积的灯时使用时间。当更换灯泡时，请重设。



故障排除

本章介绍如何识别故障以及找到问题后要如何进行排除。

投影机发生故障时，可按 **Help** 按钮显示帮助画面来协助解决问题。您可以通过回答问题来解决问题。

- 1** 按 [Help] 按钮。
将显示帮助画面。

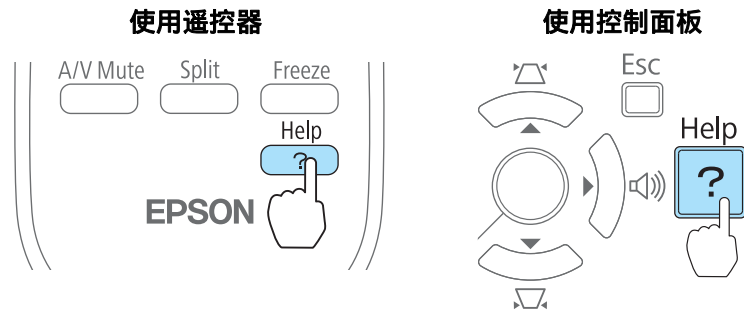

- 2** 选择菜单项。



[◀▶]: 选择 [↵]: 回车

[Help]: 退出

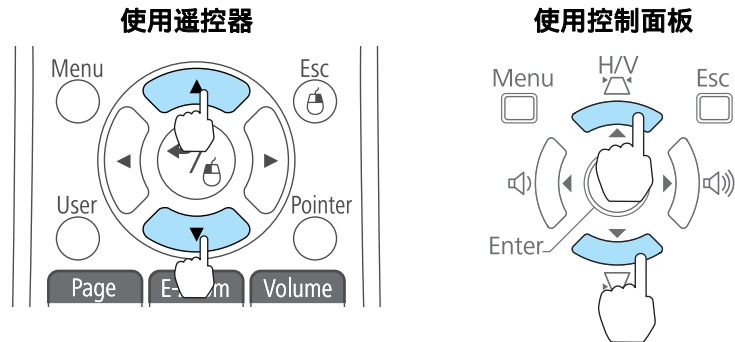

- 3** 确认选择。

使用遥控器

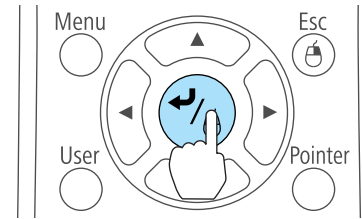

使用控制面板

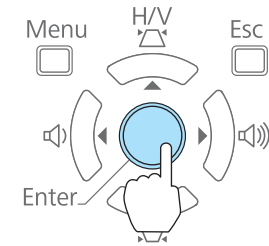

问题和纠正方法如下面的屏幕中所示。
按 [Help] 按钮退出帮助。

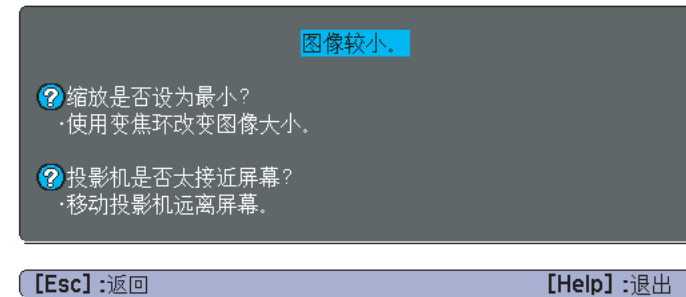

如果帮助功能未提供解决问题的方法，请参阅以下内容。

“解决问题” [第105页](#)

如果您对投影机有疑问，先检查投影机的指示灯，并参阅下面的“读懂指示灯”。

如果指示灯不能清楚地指明是什么问题，请参阅以下内容。

☛ “看了指示灯仍不明白时” [第108页](#)



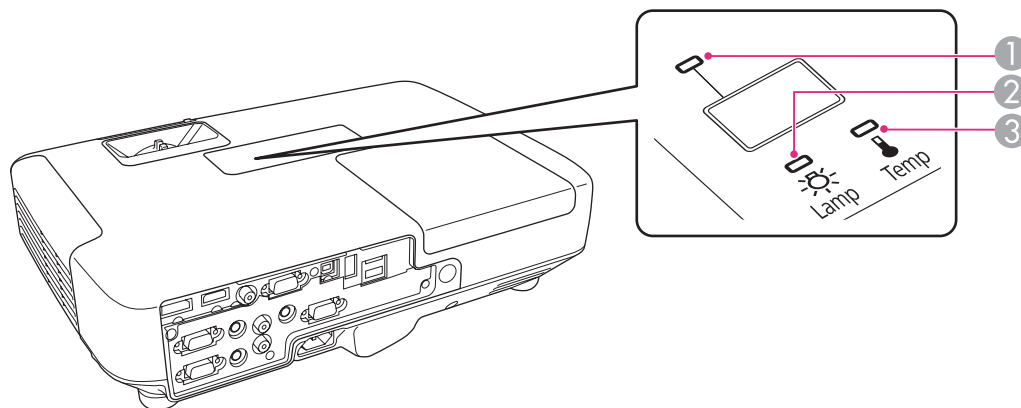

读懂指示灯

本投影机带有以下三种指示灯，用于提示投影机的操作状态。



① 电源指示灯

指示操作状态。

-  待机模式
在此模式下按 [⏻] 按钮时，投影开始。
-  正在准备网络监视或正在冷却
该指示灯闪烁期间，所有按钮将被禁用。
-  正在暖机
暖机时间约为 30 秒。暖机完毕后，指示灯会停止闪烁。
[⏻] 按钮在暖机过程中不起作用。
-  正在投影

② 灯泡指示灯

指示投影灯泡状态。

③ 温度指示灯

指示内部温度状态。

请参考下表，理解指示灯的含义及如何纠正指示灯指示的问题。

如果所有的指示灯都不亮，请检查电源线的连接是否正确，电源供电是否正常。

有时在电源线拔出后，[P] 指示灯会继续点亮一小段时间，但这不是故障。

 : 点亮  : 闪烁  : 熄灭  : 根据投影机状态而变化

状态	原因	纠正方法或状态
    	内部异常	请停止使用投影机，从电源插座上拔下电源线，并与当地经销商或 Epson投影机联系清单中提供的最近地址联系。  Epson投影机联系清单
    	风扇异常 感应器异常	请停止使用投影机，从电源插座上拔下电源线，并与当地经销商或 Epson投影机联系清单中提供的最近地址联系。  Epson投影机联系清单
    	高温异常 (过热)	灯泡自动熄灭并停止投影。等待约5分钟。约5分钟后投影机将切换到待机模式，所以请检查下列两点。 <ul style="list-style-type: none"> • 请检查空气过滤器和排气口是否清洁，投影机是否离开墙壁放置。 • 如果空气过滤器堵塞，请清洁或更换。 <ul style="list-style-type: none">  “清洁空气过滤器” 第120页  “更换空气过滤器” 第125页 如果检查上述几点后故障仍未排除，请停止使用投影机，从电源插座上拔下电源线，并与当地经销商或 Epson投影机联系清单中提供的最近地址联系。  Epson投影机联系清单
		在 1500m 或更高的地方使用投影机时，请将 高海拔模式 设定为开。  “扩展菜单” 第90页
    	灯泡异常 点灯失败	请检查以下两点内容。 <ul style="list-style-type: none"> • 拿出灯泡并检查是否碎裂。 <ul style="list-style-type: none">  “更换灯泡” 第121页 • 清洁空气过滤器。 <ul style="list-style-type: none">  “清洁空气过滤器” 第120页

状态	原因	纠正方法或状态
		<p>如果灯泡没有破碎：重新安装灯泡并打开电源。</p> <p>如果故障仍未排除：更换新灯泡并打开电源。</p> <p>如果故障仍未排除：停止使用投影机，从电源插座上拔下电源线，并与当地经销商或 Epson投影机联系清单中提供的最近地址联系。</p> <p>☛ Epson投影机联系清单</p>
		<p>如果灯泡已破裂：请与当地经销商或 Epson投影机联系清单中提供的最近地址联系。（在更换灯泡前不能投影图像。）</p> <p>☛ Epson投影机联系清单</p>
		<p>在 1500m 或更高的地方使用投影机时，请将高海拔模式设定为开。</p> <p>☛ “扩展菜单” 第90页</p>
	自动光圈错误 电源错误	<p>请停止使用投影机，从电源插座上拔下电源线，并与当地经销商或 Epson投影机联系清单中提供的最近地址联系。</p> <p>☛ Epson投影机联系清单</p>
	高温警告	<p>（这不是异常。但是，如果温度再次上升得太高，则投影会自动停止。）</p> <ul style="list-style-type: none"> • 请检查空气过滤器和排气口是否清洁，投影机是否离开墙壁放置。 • 如果空气过滤器堵塞，请清洁或更换。 <ul style="list-style-type: none"> ☛ “清洁空气过滤器” 第120页 ☛ “更换空气过滤器” 第125页
	更换灯泡	<p>请用新灯泡更换。</p> <p>☛ “更换灯泡” 第121页</p> <p>如果灯泡过了更换周期后仍继续使用该灯泡，灯泡碎裂的可能性增大。应尽快用新的灯泡更换。</p>



• 如果即使所有指示灯都显示正常，投影机也不正常工作，请参阅以下内容。

☛ “看了指示灯仍不明白时” [第108页](#)

• 如果指示灯的状态未在该表中列出，请停止使用投影机，从电源插座上拔下电源线，并与当地经销商或 Epson投影机联系清单中提供的最近地址联系。

☛ [Epson投影机联系清单](#)

看了指示灯仍不明白时

如果出现以下任何一项问题而看了指示灯仍不明白时，请参阅有关解决该项问题的页。





与图像有关的问题

<ul style="list-style-type: none"> • 不显示图像 不能投影，投影区域是全黑或全蓝。 	 第109页
<ul style="list-style-type: none"> • 不能显示运动图像 从计算机上投影出的运动图像显示为黑色，并且没有投影出任何内容，或移动图像未在计算机上播放。 	 第110页
<ul style="list-style-type: none"> • 投影自动停止 	 第110页
<ul style="list-style-type: none"> • 显示"不支持"消息 	 第110页
<ul style="list-style-type: none"> • 显示"无信号"消息 	 第110页
<ul style="list-style-type: none"> • 图像模糊、失焦或失真 	 第111页
<ul style="list-style-type: none"> • 图像中出现干扰或扭曲 	 第112页
<ul style="list-style-type: none"> • 图像被截（变大）或者变小、长宽比不合适或图像颠倒 只显示部分图像、图像的高度和宽度比率不正确，或者图像可能上下颠倒或左右颠倒。 	 第113页
<ul style="list-style-type: none"> • 图像颜色不正确 整幅图像偏紫或偏绿，图像是黑白的或颜色暗淡。 	 第113页
<ul style="list-style-type: none"> • 图像灰暗 	 第114页

投影开始时的问题

<ul style="list-style-type: none"> • 投影机打不开 	 第114页
---	---

其他问题

<ul style="list-style-type: none"> • 听不到声音或声音微弱 	 第115页
<ul style="list-style-type: none"> • 遥控器不起作用 	 第116页
<ul style="list-style-type: none"> • 我想更改消息和菜单的语言 	 第116页
<ul style="list-style-type: none"> • 即使投影机发生故障，也收不到电子邮件 	 第117页
<ul style="list-style-type: none"> • 幻灯片放映中没有正确显示图像文件名称 	 第117页

与图像有关的问题

不显示图像

检查	纠正方法
您按下 [⏻] 按钮了吗?	请按 [⏻] 按钮打开电源。
指示灯都不亮吗?	电源线的连接不正确, 或电源没有正常供电。 请正确连接投影机的电源线。 ☛ “从安装到投影” 第31页 请检查您的电气插座或电源是否工作正常。
启动 A/V 静音模式了吗?	按遥控器上的 [A/V Mute] 按钮取消 A/V 静音。 ☛ “暂时隐去图像和声音 (A/V 无声)” 第54页
关闭 A/V 静音滑盖了吗?	打开 A/V 静音滑盖。 ☛ “前面 / 上面” 第11页
配置菜单设定是否正确?	全部重设设定。 ☛ 重设 - 全部重设 第102页
要投影的图像是全黑的吗? (仅在投影计算机图像时)	某些输入图像 (如屏幕保护) 可能全黑。
图像信号格式设定正确吗? (仅在投影视频源图像时)	请根据连接设备的信号对设定进行更改。 ☛ 信号 - 视频信号 第87页
USB 电缆是否连接正确? (仅在投影 USB Display 时)	检查是否正确连接了 USB 电缆。如果没有连接电缆或电缆连接不正确, 请重新进行连接。
Windows Media Center 是否全屏显示? (仅在使用 USB Display 或网络连接进行投影时)	Windows Media Center 全屏显示时, 您无法使用 USB Display 或网络连接进行投影。缩小屏幕尺寸。
是否显示了使用 Windows DirectX 功能的应用程序? (仅在使用 USB Display 或网络连接进行投影时)	使用 Windows DirectX 功能的应用程序有可能无法正确显示图像。

不能显示运动图像

检查	纠正方法
计算机的图像信号输出到LCD和监视器了吗? (仅在投影便携式计算机或具有内置 LCD 屏幕的计算机的图像时)	请将图像信号从计算机更改为仅外部输出。请查看计算机说明文件, 或联系计算机制造商。
您正在试图投影的移动图像内容是否由版权保护?	投影机可能无法投影正在计算机上播放的由版权保护的移动图像。有关详细信息, 请参阅播放器随附的使用说明书。

投影自动停止

检查	纠正方法
睡眠模式被设定为开了吗?	请按 [O] 按钮打开电源。如果不想使用睡眠模式, 请将此设定更改为关。 ☛ 扩展 - 操作 - 睡眠模式 第90页

显示"不支持"消息

检查	纠正方法
图像信号格式设定正确吗? (仅在投影视频源图像时)	请根据连接设备的信号对设定进行更改。 ☛ 信号 - 视频信号 第87页
图像信号的分辨率和刷新率与模式相符吗? (仅在投影计算机图像时)	请参考计算机的文件, 了解怎样更改从计算机输出的图像信号的分辨率和刷新率。 ☛ “支持的监视器显示” 第132页

显示"无信号"消息

检查	纠正方法
电缆连接正确吗?	检查投影所需的所有电缆是否已牢固连接。 检查是否存在断开的电缆, 并检查电缆是否接触不良。 ☛ “从安装到投影” 第31页
选择正确的端口了吗?	通过按遥控器或控制面板上的 [Source Search] 按钮来切换图像。 ☛ “自动探测输入信号, 并切换投影图像 (源搜索)” 第32页

检查	纠正方法
计算机或视频源的电源是否已打开?	打开设备的电源。
图像信号被输出到投影机了吗? (仅在投影便携式计算机或具有内置 LCD 屏幕的计算机的图像时)	<p>如果图像信号只向计算机的 LCD 监视器或附属的监视器输出, 则需将输出改为向外部目的地及计算机本身的监视器输出。对于某些计算机型号, 当图像信号为向外输出时, 则不会再显示在 LCD 监视器或附属监视器。如果在投影机或计算机电源已经打开时进行连接, 用于将计算机图像信号切换到外部输出的 Fn 键 (功能键) 可能会不起作用。请关闭计算机和投影机的电源, 然后重新打开。</p> <ul style="list-style-type: none"> ☛ “从安装到投影” 第31页 ☛ 计算机的说明文件

图像模糊、失焦或失真

检查	纠正方法
自动水平/垂直梯形校正是否设置为关?	<p>将其设为开启用自动水平/垂直梯形校正。</p> <ul style="list-style-type: none"> ☛ 设定 - 梯形校正 - 水平/垂直梯形校正 - 自动水平/垂直梯形校正 第89页 <p>如果您在关闭此设定的情况下使用投影机, 请手动调节投影的图像。</p> <ul style="list-style-type: none"> ☛ “手动校正” 第37页
正确调节了焦距了吗?	<p>请旋转聚焦环调节焦距。</p> <p>如果焦距不正确, 请按 [Focus Help] 按钮。</p> <ul style="list-style-type: none"> ☛ “校正焦距” 第42页
投影距离在最佳范围内吗?	<p>投影机投影在推荐的投影距离范围之外吗?</p> <p>请在推荐范围内安装。</p> <ul style="list-style-type: none"> ☛ “屏幕尺寸和投影距离” 第129页
梯形失真调节值是否过大?	<p>降低投影角度以减少梯形校正量。</p> <ul style="list-style-type: none"> ☛ “调节图像位置” 第42页
镜头上结露了吗?	<p>如果投影机突然从冷的环境带入暖的环境, 或环境温度突然转变, 可能会在镜头表面形成结露, 使图像模糊。在使用投影机前, 请将它放置在室内约1小时。如果镜头结露, 关闭投影机并等待结露消失。</p>

图像中出现干扰或扭曲

检查	纠正方法
图像信号格式设定正确吗？ (仅在投影视频源图像时)	请根据连接设备的信号对设定进行更改。 ☛ 信号 - 视频信号 第87页
电缆连接正确吗？	检查投影所需的所有电缆是否已牢固连接。 ☛ “连接设备” 第23页
使用加长电缆了吗？	如果使用加长电缆，电气干扰可能会影响这些信号。使用投影机随附的电缆来检查您正使用的电缆是否可能引起问题。
选择的分辨率是否正确？ (仅在投影计算机图像时)	对计算机进行设定，使输出的信号与本投影机兼容。 ☛ “支持的监视器显示” 第132页 ☛ 计算机的说明文件
正确调节同步▶▶和跟踪▶▶设定了吗？ (仅在投影计算机图像时)	按遥控器上的 [Auto] 按钮或者控制面板上的 [↩] 按钮来进行自动调节。如果使用自动调节后图像仍未调节正确，您可以从配置菜单进行调节。 ☛ 信号 - 跟踪、同步 第87页
分辨率是否设定为自动以外的设定？ (仅当在 Split Screen 上投影时)	如果配置菜单上的分辨率和投影图像的分辨率不同，则图像可能已损坏。 如果图像已损坏，请将分辨率设定为自动。 ☛ 信号 - 分辨率 第87页
是否选择了传送分层窗口？ (仅在投影 USB Display 时)	单击所有程序 - EPSON Projector - Epson USB Display - Epson USB Display Vx.xx Settings，然后取消勾选传送分层窗口复选框。

鼠标光标将闪烁（仅在投影 USB Display 时）

检查	纠正方法
是否选择使鼠标指针平滑移动。？	单击所有程序 - EPSON Projector - Epson USB Display - Epson USB Display Vx.xx Settings，然后选中使鼠标指针平滑移动。（此步骤不适用于 Windows 2000。） 对于 Windows Vista/7，当选中此复选框时，将禁用 Windows Aero。

图像被截（变大）或者变小、外观不合适或图像颠倒

检查	纠正方法
投影出宽屏面计算机图像了吗？ (仅在投影计算机图像时)	请根据连接设备的信号对设定进行更改。 ☛ 信号 - 分辨率 第87页
图像仍被 E 变焦功能放大了吗？	按遥控器上的 [Esc] 按钮取消 E 变焦。 ☛ “放大图像的局部 (E 变焦)” 第57页
图像位置调节是否正确？	(仅当投影来自 Computer 端口的模拟 RGB 信号输入时) 按遥控器上的 [Auto] 按钮或者控制面板上的 [] 按钮来调节位置。 您也可以从配置菜单调节位置。 ☛ 信号 - 位置 第87页
将计算机设定为双屏幕显示了吗？ (仅在投影计算机图像时)	如果在计算机控制面板的 显示属性 中启用了双屏幕显示，则投影机只投影计算机屏幕上约一半的图像。要显示计算机屏幕上的整幅图像，请关闭双屏幕显示设定。 ☛ 计算机视频驱动程序说明文件
选择的分辨率是否正确？ (仅在投影计算机图像时)	对计算机进行设定，使输出的信号与本投影机兼容。 ☛ “支持的监视器显示” 第132页 ☛ 计算机的说明文件
投影模式是否正确？	视投影机的安装方式而定，将投影模式设定为以下中的一种： 前、前/吊顶、后或后/吊顶 。 ☛ 扩展 - 投影 第90页 ☛ “安装方法” 第20页

图像颜色不正确

检查	纠正方法
输入信号设定与所连接设备的信号匹配吗？	请根据连接设备的信号更改下列设定。 <ul style="list-style-type: none"> • 当图像来自 Computer 端口所连接的设备时 ☛ 信号 - 输入信号 第87页 • 当图像来自 Video 端口所连接的设备时 ☛ 信号 - 视频信号 第87页
图像亮度调节是否正确？	从配置菜单调节 亮度 设定。 ☛ 图像 - 亮度 第87页

检查	纠正方法
电缆连接正确吗？	<p>检查投影所需的所有电缆是否已牢固连接。</p> <p>检查是否存在断开的电缆，并检查电缆是否接触不良。</p> <p>☛ “连接设备” 第23页</p>
对比度▶▶调节是否正确？	<p>从配置菜单调节对比度设定。</p> <p>☛ 图像 - 对比度 第87页</p>
正确设定颜色调节了吗？	<p>从配置菜单调节Gamma、RGB 或 RGBCMY 设定。</p> <p>☛ 图像 - 高级 第87页</p> <p>☛ “调节图像” 第43页</p>
饱和度和色调调节是否正确？ (仅在投影视频源图像时)	<p>从配置菜单调节饱和度和色调设定。</p> <p>☛ 图像 - 饱和度、色调 第87页</p>

图像灰暗

检查	纠正方法
图像亮度设定是否正确？	<p>从配置菜单调节亮度和耗电量设定。</p> <p>☛ 图像 - 亮度 第87页</p> <p>☛ 设定 - 耗电量 第89页</p>
对比度▶▶调节是否正确？	<p>从配置菜单调节对比度设定。</p> <p>☛ 图像 - 对比度 第87页</p>
是否到了更换灯泡的时间？	<p>当灯泡快到更换期时，图像会变暗，且颜色质量变差。当发生这种情况时，请用新灯泡更换。</p> <p>☛ “更换灯泡” 第121页</p>

投影开始时的问题

投影机打不开

检查	纠正方法
您按下 [⏻] 按钮了吗？	请按 [⏻] 按钮打开电源。

检查	纠正方法
指示灯都不亮吗?	电源线的连接不正确, 或电源没有正常供电。 断开并重新连接电源线。 ☛ “从安装到投影” 第31页 请检查您的电气插座或电源是否工作正常。
触摸电源线时指示灯是否忽亮忽灭?	可能是电源线接触不良, 或电源线有故障。重新插好电源线。如果仍无法解决问题, 请停止使用投影机, 从电源插座上拔下电源线, 并与当地经销商或 Epson 投影机联系清单中提供的最近地址联系。 ☛ Epson投影机联系清单
控制面板锁定设定为全部锁定了吗?	按遥控器上的 [⏻] 按钮。如果不想使用控制面板锁定, 请将此设定更改为关。 ☛ 设定 - 控制面板锁定 第89页
选择遥控接收器的正确设定了吗?	请检查配置菜单中的遥控接收器设定。 ☛ 设定 - 遥控接收器 第89页

其他问题

听不到声音或声音微弱

检查	纠正方法
检查音频/视频电缆是否牢固安装至投影机和音频源上。	从 Audio 端口切断电缆, 然后重新连接电缆。
投影机的音量是否设为最低?	调节音量以便可听到声音。 ☛ 设定 - 音量 第89页 ☛ “调节音量” 第43页
计算机或图像源的音量是否设为最低?	调节音量以便可听到声音。
启动 A/V 静音模式了吗?	按遥控器上的 [A/V Mute] 按钮取消 A/V 静音。 ☛ “暂时隐去图像和声音 (A/V 无声)” 第54页
音频电缆的规格是“无电阻”吗?	当使用市售的音频电缆时, 请确保上面标有“无电阻”。
是否使用 HDMI 电缆连接?	如果通过HDMI电缆连接时没有音频输出, 请将连接的设备设定为 PCM 输出。
是否选择了从投影机输出音频? (仅在投影 USB Display 时)	单击所有程序 - EPSON Projector - Epson USB Display - Epson USB Display Vx.xx Settings, 然后选择从投影机输出音频。

遥控器不起作用

检查	纠正方法
操作遥控器时，遥控器发光部位是否指向投影机上的遥控接收器？	将遥控器指向遥控接收器。 ☛ “遥控器操作范围” 第18页
遥控器离投影机太远吗？	遥控器的操作范围约为 6 m。 ☛ “遥控器操作范围” 第18页
遥控接收器是否受到直射阳光或萤光灯强光的照射？	将投影机安装在遥控接收器不会被强光照射的地方。或者，从配置菜单中的 遥控接收器 ，将遥控接收器设定为关。 ☛ 设定 - 遥控接收器 第89页
选择 遥控接收器 的正确设定了吗？	请检查配置菜单中的 遥控接收器 设定。 ☛ 设定 - 遥控接收器 第89页
电池没电了吗？正确插入电池了吗？	请确保正确装入了电池，或者如果必要，请用新电池更换。 ☛ “更换遥控器电池” 第17页
使用多屏幕调节颜色调节功能调节色差时，是否已为想要操作的投影机指定正确的投影机 ID？	按住 [ID] 按钮的同时按与您想操作的投影机的识别号匹配的数字按钮。 ☛ “设定 ID 和使用遥控器” 第59页

我想更改消息和菜单的语言

检查	纠正方法
请更改语言设定。	从配置菜单调节语言设定。 ☛ 扩展 - 语言 第90页

无线 LAN 的验证设定失败

检查	纠正方法
是否正确设定时间？	如果无线 LAN 设置正确但验证设定失败，则时间可能设置错误。检查该设定是否正确。 ☛ 扩展 - 时间/计划设置 第90页

即使投影机发生故障，也收不到电子邮件

检查	纠正方法
待机模式设定为通讯开启了吗？	要在待机模式下使用邮件通知功能，请从配置菜单在 待机模式 中设定 通讯开启 。 ☛ 扩展 - 待机模式 第90页
发生致命的异常并且投影机立即停止了吗？	投影机突然中断时，无法发送电子邮件。 如果异常状态持续，请与当地经销商或 Epson投影机联系清单 中提供的最近地址联系。 ☛ Epson投影机联系清单
为投影机供电了吗？	请检查您的电气插座或电源是否工作正常。
配置菜单中的邮件通知功能设定正确吗？	根据配置菜单中的 邮件 设定，发送错误通知电子邮件。检查该设定是否正确。 ☛ “ 管理员设置菜单 ” 第98页

将显示"保存时间的电池电量偏低。"

检查	纠正方法
保存您时钟设定的内部电源目前已经打开。	请与当地经销商或 Epson投影机联系清单 中提供的最近地址联系。 ☛ Epson投影机联系清单

幻灯片放映中没有正确显示图像文件名称

检查	纠正方法
文件名过长？	文件名最长可以是 8 个字符。对于超过 8 个字符的文件名，名称的中间被忽略以将其缩短为 8 个字符。
文件名中是否有任何 2 字节字符？	文件名中只能使用字母数字字符和符号。所有其他字符都被替换为问号 (?)。

不能使用 Web 浏览器更改设定

检查	纠正方法
用户 ID 和密码是否正确？	输入“EPSONWEB”作为用户 ID。此操作不能更改。即使密码设定禁用，仍输入用户 ID。 输入为 Web 控制密码设定的字符作为密码。默认密码为“admin”。

检查编号，然后执行以下措施。如果您无法解决问题，请与网络管理员、当地经销商或 Epson 投影机联系清单中提供的最近地址联系。

 [Epson投影机联系清单](#)

Event ID	原因	纠正方法
0432 0435	启动 EasyMP Network Projection 失败。	重新启动投影机。
0434 0481 0482 0485	网络通信不稳定。	检查网络通信状态，稍等片刻，然后重新连接。
0433	无法播放传送的图像。	重新启动 EasyMP Network Projection。
0484	通信从计算机断开。	
04FE	EasyMP Network Projection 意外结束。	检查网络通讯的状态。重新启动投影机。
04FF	投影机中出现系统错误。	重新启动投影机。
0891	无法找到 SSID 相同的接入点。	为计算机、接入点和投影机设定相同的 SSID。
0892	WPA/WPA2 验证类型不一致。	检查无线 LAN 安全设定是否正确。
0893	WEP/TKIP/AES 加密类型不一致。	 “安全菜单” 第95页
0894	由于投影机连接到未经授权的接入点，通信被断开。	有关更多信息，请联系网络管理员。
0898	无法获取 DHCP。	检查 DHCP 服务器是否正常工作，并检查 LAN 电缆是否正确连接。如果您没有使用 DHCP，请关闭 DHCP 设定。  “网络菜单” 第91页
0899	其他通信错误	如果重新启动投影机或 EasyMP Network Projection 后依然没有解决问题，请与当地经销商或 Epson 投影机联系清单中提供的最近地址联系。  Epson投影机联系清单
089A	EAP 验证类型不同。	检查无线 LAN 安全设定是否正确。同时，检查是否正确安装证书。  “安全菜单” 第95页
089B	EAP 服务器验证失败。	
089C	EAP 客户验证失败。	
089D	密钥交换失败。	



维护

本章就维护操作资讯加以说明以确保投影机能长时间保持最佳性能。

投影机沾染污物或图像的显示效果变坏时，请进行清洁。

注意

清洁之前，请关闭投影机电源。 否则可能会导致电击。

清洁投影机表面

用软布轻轻擦拭来清洁投影机的表面。

如果投影机特别脏，请将软布用含有少量中性洗涤剂的水浸湿，拧干后擦拭投影机的表面。

注意

请勿使用如蜡、酒精或稀释剂等挥发性物质清洁投影机的表面。外壳质量可能改变或变色。

清洁镜头

使用用来清洁玻璃的市售软布来轻轻地擦拭镜头。

警告

请勿使用含有可燃气体的喷剂来清除附着在投影机镜头上的污垢或灰尘。否则可能因灯泡内部温度过高而导致火灾。

注意

请避免用硬物擦拭镜头或者撞击镜头，因为镜头很容易损坏。

清洁空气过滤器

当显示以下消息时，请清洁空气过滤器和进风口。

"投影机过热。不要在通风孔处放置任何东西。经常清理或更换空气过滤网。"

注意

- 如果灰尘聚集在空气过滤器上，会引起投影机内部温度上升，这会导致操作问题并缩短光学引擎的使用寿命。当显示该消息时，请立即清洁空气过滤器。
- 请勿在水中漂洗空气过滤器。请勿使用洗涤剂或溶剂。

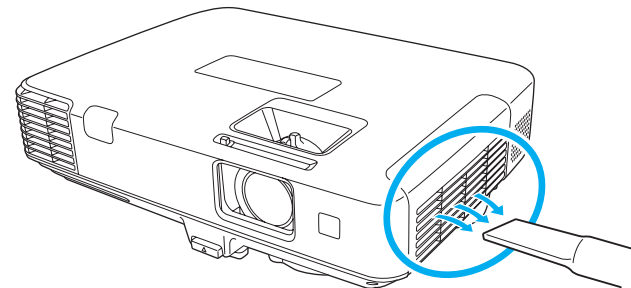

- 如果即使在清洁之后也频繁地显示消息，则需要更换空气过滤器。用新的空气过滤器更换。
 - “更换空气过滤器” [第125页](#)
- 建议您至少每三个月对这些部件清洗一次。如果在灰尘特别多的环境中使用投影机，请更加频繁地清洗。

本节介绍如何更换灯泡和空气过滤器。

更换灯泡

灯泡更换期

出现以下情况时应更换灯泡：

- 此时会显示以下消息。
"需要更换灯泡。如需购买，请联系您的 Epson 投影机经销商或访问 www.epson.com。"



消息会显示 30 秒。

- 灯泡指示灯呈橙色闪烁。

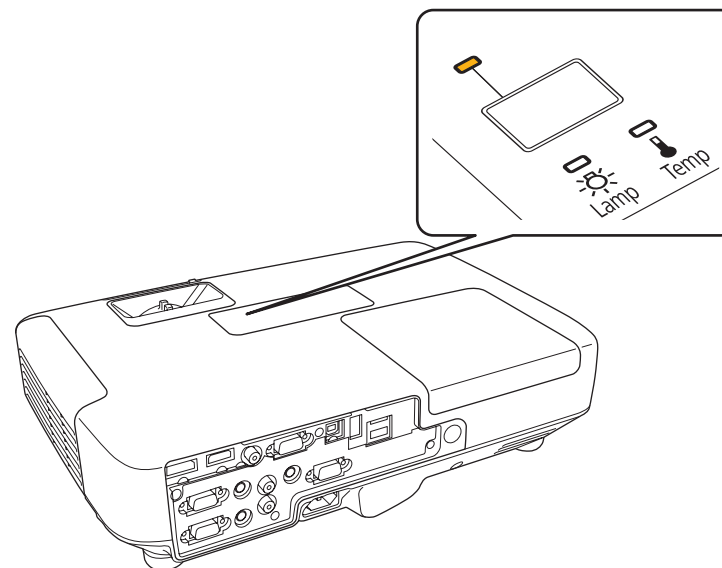

- 投影的图像变暗或开始失真。

注意

- 为了保持最初的亮度和投影图像的质量，灯泡更换消息设为在下列时间周期后出现。
 对于 EB-C765XN/EB-C764XN/EB-C755XN/EB-C754XN/EB-C745WN
 在正常的状态下持续使用耗电量时：大约 2400 小时
 在 ECO 的状态下持续使用耗电量时：大约 3900 小时
 对于 EB-C745XN
 在正常的状态下持续使用耗电量时：大约 3400 小时
 在 ECO 的状态下持续使用耗电量时：大约 4900 小时
 ⚙️ 设定 - 耗电量 第89页
- 如果灯泡过了更换周期后仍继续使用该灯泡，灯泡碎裂的可能性增大。出现灯泡更换消息时，即使灯泡仍能工作，也请尽快用新的灯泡予以更换。
- 请勿反复在关机后立即重新打开。频繁开关电源会缩短灯泡寿命。
- 由于灯泡特性和使用方法的原因，灯泡可能在出现灯泡警告消息之前变暗或停止工作。您一定要有备用灯泡组件，以备不时之需。

如何更换灯泡

即使投影机悬挂在天花板上，也可以更换灯泡。

警告

- 更换灯泡时，由于灯泡已经停止照明，因此有可能破碎。如果更换吊在天花板上的投影机的灯泡，您应该总是假设灯泡已经碎裂，您应站在灯罩侧面，而不是它的下面。轻轻取下灯罩。在打开灯泡盖时请小心，因为玻璃碎片可能会掉落并可能造成伤害。如果玻璃碎片进入您的眼睛或嘴里，请立即联系您在当地的医师。
- 决不可拆解或改制灯泡。如果在投影机上安装并使用改制或拆解过的灯泡，可能会导致火灾、电击或事故。

注意

打开灯泡盖之前，请等待片刻，直到灯泡充分冷却。如果灯泡仍是热的，则可能造成灼伤或其他人身伤害。关闭电源后，大约需要1小时灯泡才能充分冷却。

- 1** 关闭投影机的电源，确认蜂鸣器嘟嘟地响了两次之后断开电源线。
- 2** 待灯泡充分冷却后，取下投影机顶部的灯泡盖。
 使用新灯泡随附的螺丝刀或十字头螺丝刀松开灯泡盖固定螺丝。然后将灯泡盖直接向前滑动，并提起，从而将其打开。

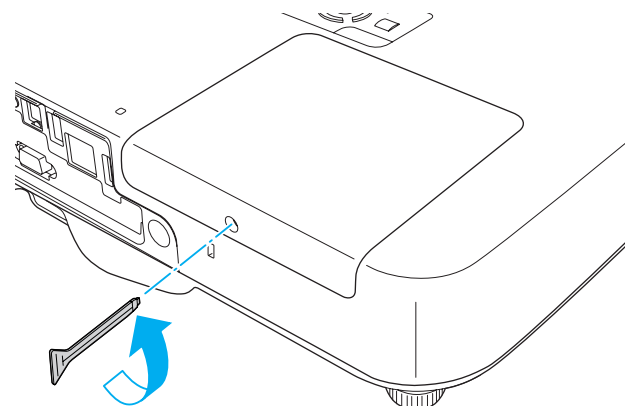

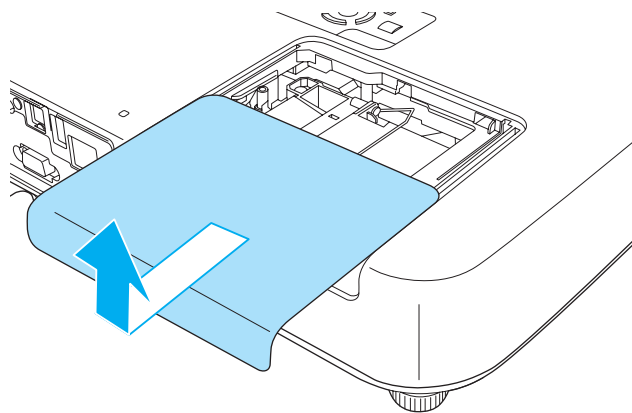

3 松开两颗灯泡固定螺丝。

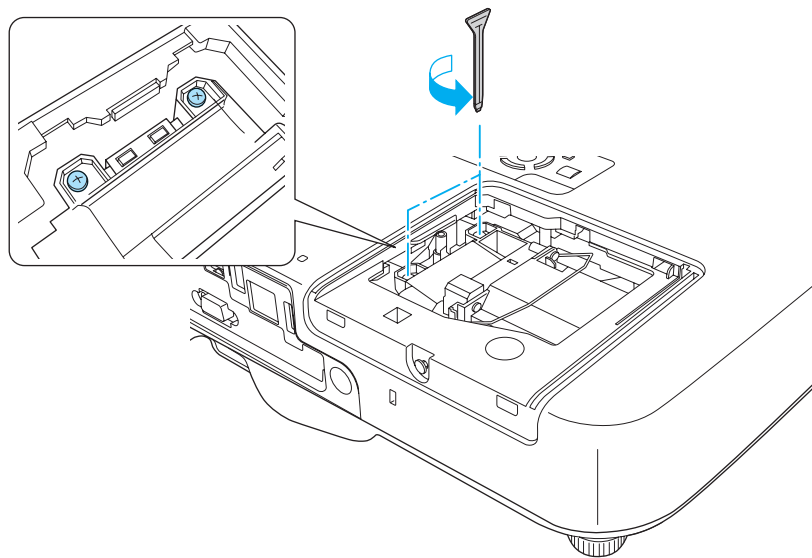

4 通过拉动柄取出旧灯泡。

如果灯泡已破碎，请更换新灯泡，或者与当地经销商联系以获取更多建议。

 [Epson投影机联系清单](#)

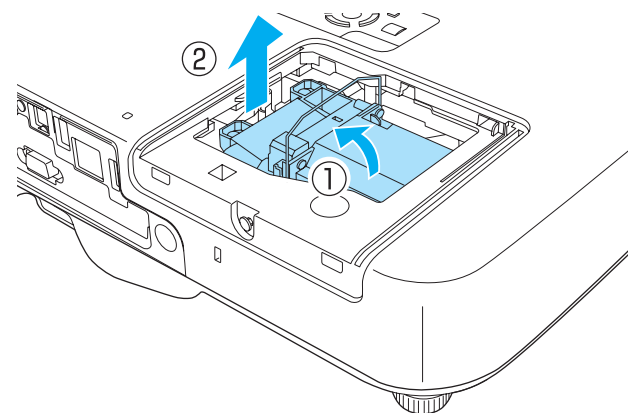

5 安装新的灯泡。

以正确方向沿导轨插入新灯泡，将灯泡安装到适当位置，并用力推，当灯泡完全插入，请拧紧两颗螺丝。

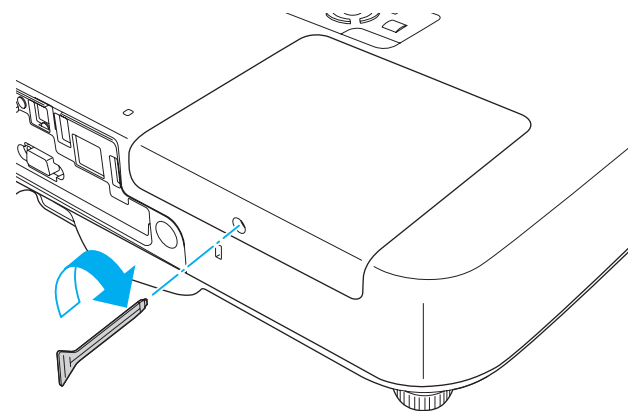
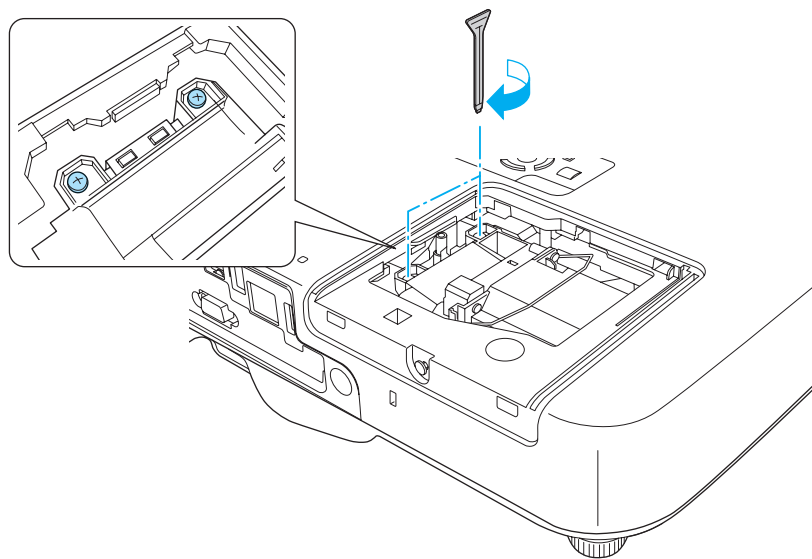
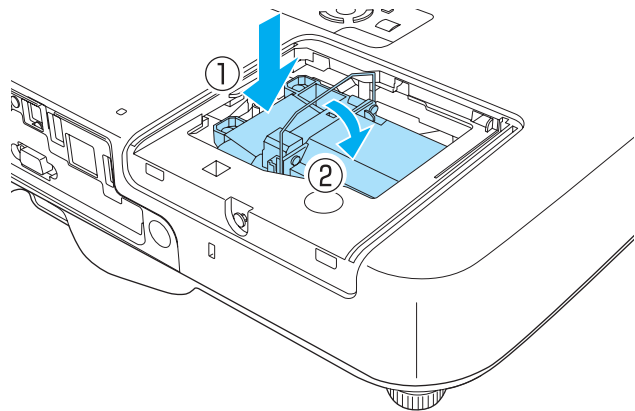

注意

- 请确保牢固地安装灯泡。为安全起见，一旦拆下灯罩，灯泡就会自动熄灭。如果灯泡或灯泡盖安装不正确，则灯泡电源无法接通。
- 本产品中的灯泡组件含有水银（Hg）。请咨询当地有关处理或再生的规定。不要将其与一般废品一起处理。

重设灯时

投影机记录灯泡接通时间，当需要更换灯泡时，便以消息和指示灯通知您。更换灯泡后，请确保从配置菜单重设灯时。

☛ “重设菜单” [第102页](#)



请仅在更换灯泡后，再重设灯时。否则会无法正确显示灯泡的更换期。

6 更换灯罩。

更换空气过滤器

空气过滤器更换期

如果即使空气过滤器已清理仍显示该消息，请替换空气过滤器。

如何更换空气过滤器

即使投影机悬挂在天花板上，也可以更换空气过滤器。

- 1** 关闭投影机的电源，确认蜂鸣器嘟嘟地响了两次之后断开电源线。
- 2** 打开空气过滤器盖。
滑动空气过滤器盖的操作滑钮，然后打开空气过滤器盖。

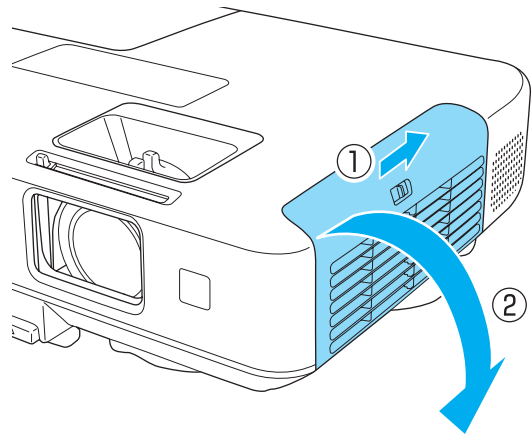

- 3** 拆下空气过滤器。
从空气过滤器中间抓住盖片，并将其平直拉出。

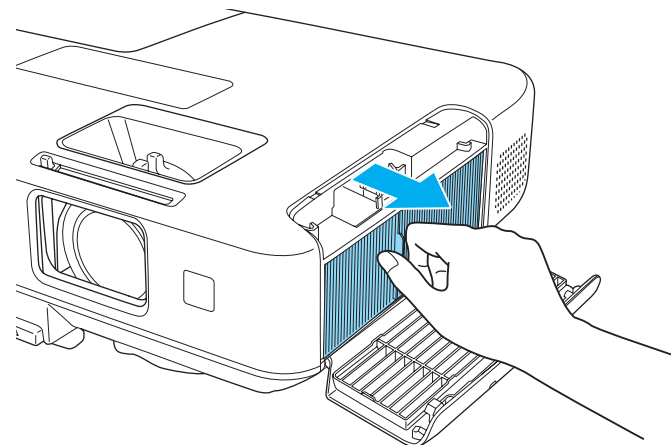

- 4** 安装新的空气过滤器。
按住直到其卡入到位。

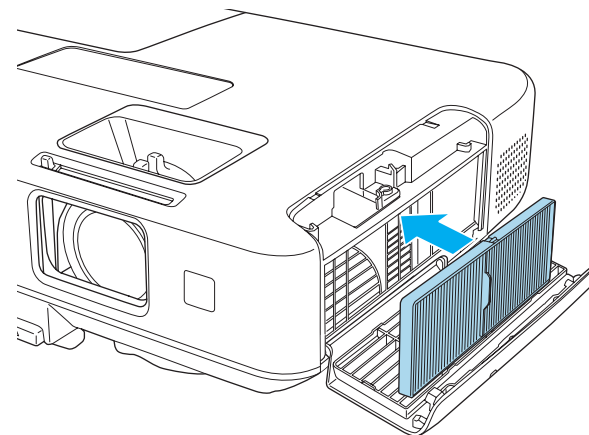

- 5** 关闭空气过滤器盖。



请按当地的法规正确地处理用过的空气过滤器。
边框部分的材料：聚丙烯
过滤器部分的材料：聚丙烯



附录

可以使用以下选购件和消耗品。请在需要时购买这些产品。以下选购件和消耗品列表列出的是截止到 2012 年 2 月的现有库存品。附件详细信息如有变更，恕不另行通知，而且根据购买国家的不同，可用性可能不同。

选购件

交互装置 ELPIU01

在投影面上操作计算机屏幕时使用。

文件摄像机 ELPDC06/ELPDC11

投影书本、OHP 文稿或幻灯片等图像时使用。

软携带箱 ELPKS65

使用此箱手动搬运投影机。

50" 便携式屏幕 ELPSC32

这是一种携带方便的小型屏幕。(长宽比▶▶为 4:3)

60" 便携式屏幕 ELPSC27

80" 便携式屏幕 ELPSC28

100" 屏幕 ELPSC29

便携式卷筒屏幕。(长宽比为 4:3)

70" 便携式屏幕 ELPSC23

80" 便携式屏幕 ELPSC24

90" 便携式屏幕 ELPSC25

便携式卷筒屏幕。(长宽比为 16:10)

53" 便携式屏幕 ELPSC30

64" 便携式屏幕 ELPSC31

便携式磁屏幕。(长宽比为 4:3)

80" 便携式屏幕 ELPSC26

这是一种多外观屏幕。

计算机电缆 ELPKC02

(1.8 m - 用于微型 D-Sub 15 针/微型 D-Sub 15 针)

这与投影机随附的计算机电缆相同。

计算机电缆 ELPKC09

(3 m - 用于微型 D-Sub 15 针/微型 D-Sub 15 针)

计算机电缆 ELPKC10

(20 m - 用于微型 D-Sub 15 针/微型 D-Sub 15 针)

这是投影机随附的计算机电缆长度不够时所用的延长电缆。

D 端口电缆 ELPKC22

(微型 D-Sub 15 针/3 m 用于 D 端口)

当连接到图像源上的 D 端口时使用该组件。

分量视频电缆 ELPKC19

(3 m - 用于微型 D-Sub 15 针/RCA 凸×3)

用于连接分量视频▶▶源。

无线 LAN 单元 ELPAP07

通过无线方式将投影机连接到计算机并投影时使用。

Quick Wireless Connection USB Key ELPAP09

当您想在投影机和安装了 Windows 的计算机之间快速建立一对一连接时使用。

吊管 (450 mm) * ELPFP13

吊管 (700 mm) * ELPFP14

将投影机安装在较高的天花板上时使用。

吊架* ELPMB23

将投影机安装在天花板上时使用。

* 从天花板上悬吊投影机需要特殊的技术。请与当地经销商或 Epson 投影机联系清单中提供的最近地址联系。

👉 [Epson 投影机联系清单](#)

消耗品

灯泡组件 ELPLP74 (仅适用于 EB-C745XN)

灯泡组件 ELPLP75

用于更换寿命已到的灯泡。



空气过滤器 ELPAF41

用于更换用过的空气过滤器。

投影距离 (适用于 EB-C765XN/EB-C764XN/EB-C755XN/EB-C754XN/EB-C745XN)

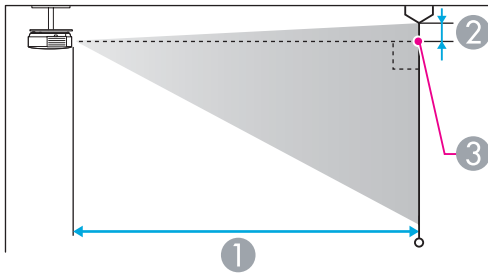
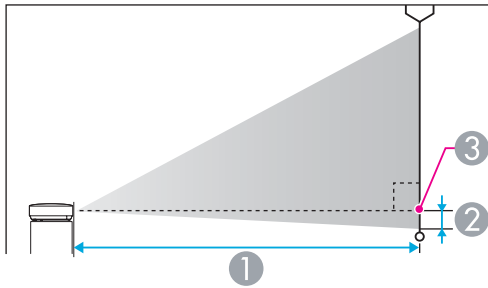

- ① 投影距离
- ② 镜头的中心到屏幕底面的距离
(如果从天花板悬吊, 则到屏幕顶部)
- ③ 镜头中心

单位: cm

4:3 屏幕尺寸		① 最短 (广角) 至最长 (远焦)	②
30"	61x46	83 - 136	-5
40"	81x61	111 - 182	-6

4:3 屏幕尺寸		① 最短 (广角) 至最长 (远焦)	②
50"	100x76	140 - 229	-8
60"	120x91	169 - 275	-10
80"	160x120	226 - 368	-13
100"	200x150	283 - 460	-16
150"	300x230	426 - 692	-24
200"	410x300	568 - 923	-32
250"	500x380	711 - 1155	-40
300"	610x457	854 - 1386	-48

单位: cm

16:9 屏幕尺寸		① 最短 (广角) 至最长 (远焦)	②
30"	66x37	91 - 149	+1
40"	89x50	122 - 199	+1
50"	110x62	153 - 249	+2
60"	130x75	184 - 300	+2
80"	180x100	246 - 401	+3
100"	220x120	308 - 502	+3
150"	330x190	464 - 754	+5
200"	440x250	619 - 1006	+7
250"	550x310	775 - 1258	+9
275"	609x343	853 - 1384	+10

投影距离 (适用于 EB-C745WN)

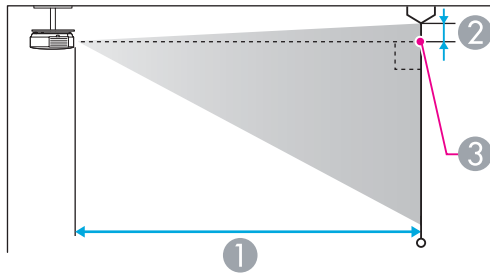
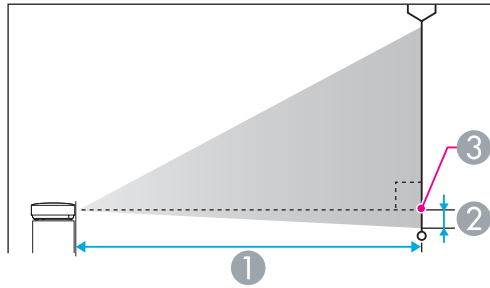

- ① 投影距离
- ② 镜头的中心到屏幕底面的距离
(如果从天花板悬吊, 则到屏幕顶部)
- ③ 镜头中心

单位: cm

4:3 屏幕尺寸		①	②
		最短 (广角) 至最长 (远焦)	
30"	61x46	100 - 164	-1
40"	81x61	134 - 219	-2
50"	100x76	169 - 275	-2

4:3 屏幕尺寸		①	②
		最短 (广角) 至最长 (远焦)	
60"	120x91	203 - 331	-2
80"	160x120	271 - 442	-3
100"	200x150	340 - 553	-4
120"	244x183	408 - 664	-5
150"	300x230	511 - 831	-6
200"	410x300	682 - 1108	-8
250"	500x380	854 - 1386	-10

单位: cm

16:9 屏幕尺寸		①	②
		最短 (广角) 至最长 (远焦)	
30"	66x37	91 - 149	+1
40"	89x50	122 - 199	+1
50"	110x62	153 - 249	+2
60"	130x75	184 - 300	+2
80"	180x100	246 - 401	+3
100"	220x120	308 - 502	+3
150"	330x190	464 - 754	+5
200"	440x250	619 - 1006	+7
250"	550x310	775 - 1258	+9
275"	609x343	853 - 1384	+10

单位: cm

16:10 屏幕尺寸		①	②
		最短 (广角) 至最长 (远焦)	
30"	64x40	88 - 144	-1

16:10 屏幕尺寸		①	②
		最短（广角）至最长（远焦）	
40"	86x54	118 - 193	-1
50"	110x67	149 - 243	-2
60"	130x81	179 - 292	-2
80"	170x110	239 - 390	-3
100"	220x130	300 - 488	-3
150"	320x200	451 - 733	-5
200"	430x270	603 - 979	-7
250"	540x340	754 - 1224	-8
280"	605x377	845 - 1371	-9

支持的分辨率

计算机信号 (模拟 RGB)

信号	刷新频率 (Hz)	分辨率 (点)
VGA	60/72/75/85	640x480
SVGA	56/60/72/75/85	800x600
XGA	60/70/75/85	1024x768
WXGA	60	1280x768
	60	1366x768
	60/75/85	1280x800
WXGA+	60/75/85	1440x900
WXGA++	60	1600x900
SXGA	70/75/85	1152x864
	60/75/85	1280x1024
	60/75/85	1280x960
SXGA+	60/75	1400x1050
WSXGA+*1, 2	60	1680x1050
UXGA	60	1600x1200
MAC13"	67	640x480
MAC16"	75	832x624
MAC19"	75	1024x768
	59	1024x768
MAC21"	75	1152x870

*1 仅适用于 EB-C745WN

*2 仅当从配置菜单选择**宽屏**作为**分辨率**时兼容。

即使输入了非上述的信号时, 也可能投影出图像。但是, 并非所有的功能都支持这样的信号。

分量视频

信号	刷新频率 (Hz)	分辨率 (点)
SDTV (480i)	60	720x480
SDTV (576i)	50	720x576
SDTV (480p)	60	720x480
SDTV (576p)	50	720x576
HDTV (720p)	50/60	1280x720
HDTV (1080i)	50/60	1920x1080

复合视频

信号	刷新频率 (Hz)	分辨率 (点)
TV (NTSC)	60	720x480
TV (SECAM)	50	720x576
TV (PAL)	50/60	720x576

从 HDMI 端口和 DisplayPort 输入信号

信号	刷新频率 (Hz)	分辨率 (点)
VGA	60	640x480
SVGA	60	800x600
XGA	60	1024x768
WXGA	60	1280x800
	60	1280x768**
	60	1366x768
WXGA+	60	1440x900
WXGA++	60	1600x900

信号	刷新频率 (Hz)	分辨率 (点)
WSXGA+	60	1680x1050
SXGA	60	1280x960
	60	1280x1024
SXGA+	60	1400x1050
UXGA	60	1600x1200
SDTV (480i*/480p)	60	720x480
SDTV (576i*/576p)	50	720x576
HDTV (720p)	50/60	1280x720
HDTV (1080i)	50/60	1920x1080
HDTV (1080p)	24*/30*/50/60	1920x1080

* 仅适用于 HDMI 输入

** 仅适用于 DisplayPort 输入

投影机一般规格

产品名称		EB-C765XN	EB-C764XN	EB-C755XN	EB-C754XN	EB-C745WN	EB-C745XN
尺寸		377 (宽) x 108 (高) x 271 (深) mm					
LCD 面板尺寸		0.63"				0.59 "宽屏	0.63"
显示方式		多晶硅 TFT 有源矩阵					
分辨率		786,432 像素 XGA (1024 (宽) x 768 (高) 点) x 3				1,024,000 像素 XGA (1280 (宽) x 800 (高) 点) x 3	786,432 像素 XGA (1024 (宽) x 768 (高) 点) x 3
焦距调节		手动					
变焦调节		1-1.6					
灯泡		UHE 灯泡, 245 W 型号: ELPLP75					UHE 灯泡 215 W 型号: ELPLP74
最大音频输出		10 W					
扬声器		1					
电源		100-240V AC±10% 50/60Hz 3.6-1.6A					100-240V AC±10% 50/60Hz 3.1-1.4A
耗电量	100 至 120 V 之间	工作耗电量: 353 W 待机耗电量 (通讯开启): 3.4 W 待机耗电量 (通讯关闭): 0.36 W					工作耗电量: 311 W 待机耗电量 (通讯开启): 3.4 W 待机耗电量 (通讯关闭): 0.36 W
	220 至 240 V 之间	工作耗电量: 337 W 待机耗电量 (通讯开启): 3.8 W 待机耗电量 (通讯关闭): 0.44 W					工作耗电量: 298 W 待机耗电量 (通讯开启): 3.8 W 待机耗电量 (通讯关闭): 0.44 W
操作高度		海拔 0 到 2,286 m					
操作温度		5 至 +35°C (无结露)					
存放温度		-10 至 +60°C (无结露)					

重量	约 3.9 千克
----	----------

连接器	Computer1 端口	1	微型 D-Sub 15 针 (凹)
	Computer2 端口	1	微型 D-Sub 15 针 (凹)
	DisplayPort*1	1	DisplayPort
	Video 端口	1	RCA 针状插孔
	Audio1 端口	1	立体声微型插孔 (3.5Φ)
	Audio2 端口	1	立体声微型插孔 (3.5Φ)
	Audio-L/R 端口	1	RCA 针状插孔 x 2 (左-右)
	Audio Out 端口	1	立体声微型插孔 (3.5Φ)
	Monitor Out 端口	1	微型 D-Sub 15 针 (凹)
	HDMI 端口	1	HDMI (音频仅由PCM支持)
	USB (TypeA) 端口*2	2	USB 连接器 (A 型)
	USB (TypeB) 端口	1	USB 连接器 (B 型)
	LAN 端口	1	RJ-45
	RS-232C 端口	1	微型 D-Sub 9-针 (凸)

*1 仅适用于 EB-C765XN/EB-C755XN/EB-C745WN/EB-C745XN

*2 支持 USB 2.0。不过，不保证 USB 端口适合于支持 USB 的所有设备。

倾斜角度

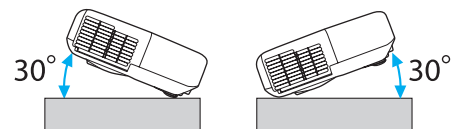

如果使用投影机时其倾斜角度超过 30°，可能会损坏投影机并造成事故。

单位: mm

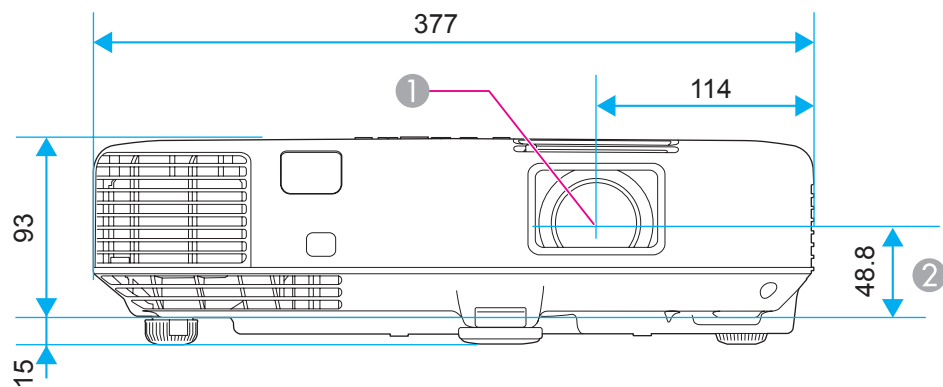

- ① 镜头中心
- ② 镜头中心到悬吊支架固定点的距离

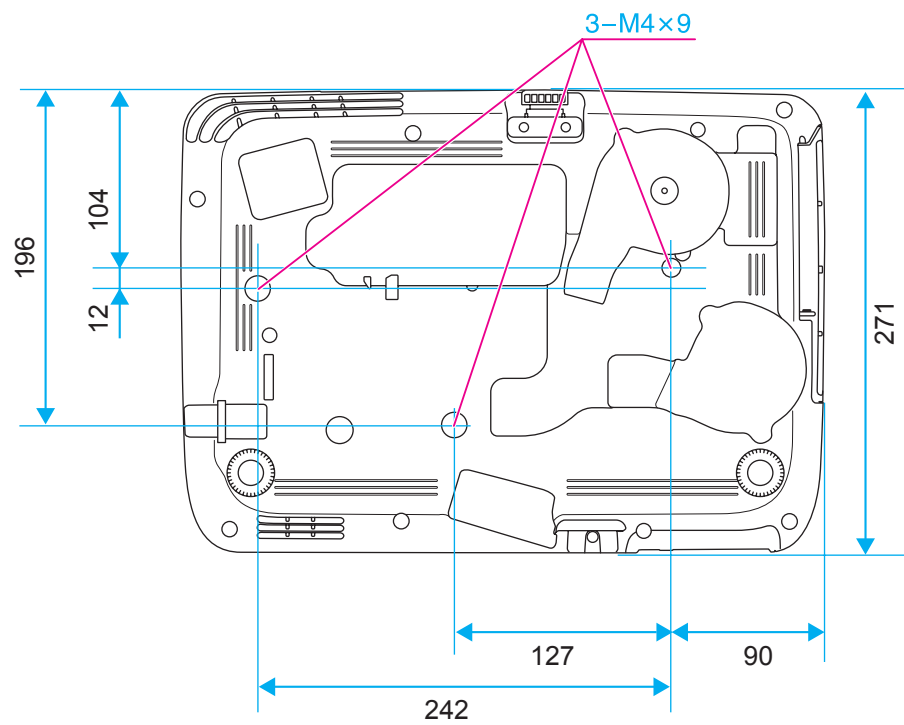

本节简要说明本指南文本中未说明的疑难术语。有关详细资料，参考其他市售的出版物。

Ad hoc 模式	一种无需使用接入点即可与无线 LAN 客户端进行通信的无线 LAN 连接方法。
AMX Device Discovery	AMX Device Discovery 是 AMX 开发的一项技术，可改进 AMX 控制系统，从而便于操作目标设备。Epson 已实施此协议技术，并提供了一个设定来启用此协议功能（开）。有关详细资料，请参阅 AMX 网站。 URL http://www.amx.com/
DHCP	Dynamic Host Configuration Protocol 的缩写，该协议可自动为连接到网络的设备分配一个 IP 地址▶▶。
DICOM	Digital Imaging and Communications in Medicine 的缩写。一种定义医学图像的图像标准和通信协议的国际标准。
HDCP	HDCP 是“High-bandwidth Digital Content Protection”的缩写。该技术通过对 DVI 和 HDMI 端口上发送的数字信号进行加密，从而起到防止非法复制及保护版权的作用。因为本投影机上的 HDMI 端口和 DisplayPort 支持 HDCP，它可投影受 HDCP 技术保护的数字图像。但是，本投影机可能无法投影受更新版或修订版 HDCP 加密技术保护的图像。
HDTV	High-Definition Television 的缩写，指符合下列条件的高清晰度系统。 <ul style="list-style-type: none"> • 垂直分辨率为 720p 或 1080i，或者更高（p = 逐行▶▶，i = 隔行▶▶） • 屏幕的长宽比▶▶为 16:9
IP 地址	用来识别连接到网络的计算机的号码。
SDTV	Standard Definition Television 的缩写，指不符合 HDTV▶▶高清晰度电视要求的标准电视系统。
SNMP	Simple Network Management Protocol 的缩写，是用来监视和控制连接到 TCP/IP 网络的设备（如路由器和计算机）的协议。
sRGB	色彩分隔的国际标准，其制订原则是：视频设备再现的色彩能够便于计算机操作系统（OS）和互联网处理。如果连接的信号源有 sRGB 模式，将投影机和所连接的信号源都设为 sRGB。
SVGA	分辨率为 800（水平）x 600（垂直）点的屏幕尺寸标准。
SXGA	分辨率为 1,280（水平）x 1,024（垂直）点的屏幕尺寸标准。
VGA	分辨率为 640（水平）x 480（垂直）点的屏幕尺寸标准。
WPS (Wi-Fi Protected Setup)	Wi-Fi Protected Setup 由 Wi-Fi Alliance 设计，是一种轻松设定和保护无线 LAN 的方法。
XGA	分辨率为 1,024（水平）x 768（垂直）点的屏幕尺寸标准。
长宽比	指图像的纵长和横长的比例。水平和垂直的比率为 16:9 的屏幕（例如 HDTV 屏幕），被称为宽屏。SDTV 和常用的计算机显示器的长宽比为 4:3。
对比度	增强或削弱图像的明暗差别，可以使文字和图案显得更清晰或者变得更柔和。这种图像调节特性称为对比度调节。
分量视频	将视频信号分为亮度分量（Y）、缺蓝亮度（Cb 或 Pb）和缺红亮度（Cr 或 Pr）的方法。

复合视频	将视频信号组合成亮度分量和颜色分量以通过一根电缆进行传送的方法。
隔行	创建画面时所需的信息，从图像的顶部开始一直到底部，每隔一行进行发送。由于帧是隔行显示的，因此图像更可能会闪烁。
跟踪	从计算机输出的信号具有特定的频率。投影机的频率与该频率不一致时，图像品质就不佳。使这些信号在频率（信号中的波峰数）上相匹配的过程称为跟踪。如果跟踪不当，信号中就会出现较宽的纵向条纹。
基础结构模式	一种通过接入点与设备进行通讯的无线 LAN 连接方法。
刷新频率	显示器的发光元件在极短时间内保持相同的亮度和色彩。为此，图像必须每秒钟扫描多次以便刷新发光元件。每秒钟的刷新操作次数称为“刷新率”，以赫兹（Hz）表示。
同步	从计算机输出的信号具有特定的频率。投影机的频率与该频率不一致时，图像品质就不佳。使两者信号在相位（波峰和波谷的相对位置）上取得一致称为“同步”。信号不同步时，投影图像上就会出现闪烁、模糊不清和横向干扰。
网关地址	这是用于在根据子网掩码分割的网络（子网）之间进行通信的服务器（路由器）。
陷阱 IP 地址	这是在 SNMP 中用作错误通知目标计算机的 IP 地址。
逐行	投影用来每次创建一个画面的信息，以一帧显示图像。尽管扫描的行数相同，但是其图像的闪烁程度更低，原因在于和隔行系统相比，逐行的信息量提高了一倍。
子网掩码	这是一串数值，它从 IP 地址定义分割的网络（子网）上的网络地址所使用的每位数字。

版权所有。未经Seiko Epson Corporation的书面许可，禁止以电子、机械、影印、录制、或者其他任何形式和方式复制、贮存检索、或者传递本手册中的任何部份。Seiko Epson Corporation对用户使用此处包含的资料不承担任何知识产权保证责任；对于用户因使用此处包含的资料而造成的损失，也不承担任何责任。

如果用户或者第三方由于意外、使用不当、或者违反本机操作规程或未经授权对机器作出任何修改、检修、或者以任何形式更换本产品、或者（除美国之外）操作和维修时未能严格遵循Seiko Epson Corporation提供的操作和维修手册而使其遭受任何损坏、损失、产生任何费用或开销，Seiko Epson Corporation及其附属公司概不负责。

本指南的内容可能会变更或更新，恕不另行通知。

本出版物中使用的图例和屏幕截图可能与实际状态存在差异，仅供参考。

本产品信息如有更改，恕不另行通知。对其中涉及的描述和图像，以包装箱内实际内容为准，在中国法律法规允许的范围内，爱普生（中国）有限公司保留解释权。本产品、相关资料及光盘以针对在大陆地区销售产品的中文内容为准。英文及其他语种内容针对全球销售产品，仅供用户对照。本资料仅供参考。除中国现行法律法规规定，爱普生（中国）有限公司不承担任何由于使用本资料而造成的直接或间接损失的责任。

注意：其它信息，可查看产品本身、产品包装和其他形式的资料，包括爱普生（中国）有限公司网站：<http://www.epson.com.cn>。

制造商：精工爱普生株式会社
地址：日本东京都新宿区西新宿2-4-1
公司名称：爱普生（中国）有限公司
公司地址：中国北京市东城区金宝街89号金宝大厦7层
中国产品

对于中国大陆地区的用户

如果您在使用本产品的过程中遇到问题，可通过以下的顺序来寻求帮助：

- 1、首先可查阅产品的相关使用说明，包括产品的说明书（手册）等，以解决问题；

- 2、登陆爱普生（中国）有限公司网站（简体中文）<http://www.epson.com.cn>，查询相关信息以解决问题；
- 3、拨打爱普生（中国）有限公司的客户服务热线 400-810-9977，爱普生专业工程师将指导用户解决问题；

使用限制

将本产品用于需要高度可靠性 / 安全性的应用时，例如与航空、铁路、海运、汽车等相关的运输设备、防灾设备、各种安全设备、或机能 / 精密设备等，您应当在考虑将故障保险和冗余机制加入设计中以维持安全和整体系统可靠性之后再使用本产品。因为本产品不设计为被应用于需要极高可靠性 / 安全性的应用，例如航空设备、主要通讯设备、核电控制设备或与直接医疗相关的医学设备，请在进行完全评估之后自行判断是否适用本产品。

符号说明

Microsoft® Windows® 2000 操作系统
Microsoft® Windows® XP 操作系统
Microsoft® Windows Vista® 操作系统
Microsoft® Windows® 7 操作系统

在本说明书中，将上述操作系统分别称为“Windows 98”、“Windows Me”、“Windows 2000”、“Windows XP”、“Windows Vista”和“Windows 7”。此外，通用术语 Windows 可以指 Windows 98、Windows Me、Windows 2000、Windows XP、Windows Vista 和 Windows 7，在表示 Windows 的多个版本时省略了 Windows 符号，例如 Windows 98/Me/2000/XP/Vista。

Mac OS X 10.3.x
Mac OS X 10.4.x
Mac OS X 10.5.x
Mac OS X 10.6.x
Mac OS X 10.7.x

在本说明书中，上述操作系统分别以“Mac OS X 10.3.x”、“Mac OS X 10.4.x”、“Mac OS X 10.5.x”、“Mac OS X 10.6.x”和“Mac OS X 10.7.x”指代。此外，通用术语“Mac OS X”也用来表示这些操作系统。

商标和版权

IBM、DOS/V 和 XGA 是 International Business Machines Corporation 的商标或注册商标。

Mac 和 Mac OS 是 Apple Inc 的商标。

App Store 是 Apple Inc 服务标志。

Microsoft、Windows、Windows Vista、PowerPoint 和 Windows 图标是 Microsoft Corporation 在美国和/或其他国家的商标或注册商标。

DisplayPort 认证标志和 DisplayPort 图标是视频电子标准协会 (VESA) 的注册商标。

词语 DisplayPort 在全世界多个国家是 VESA 的注册商标。

HDMI 和 High-Definition Multimedia Interface 是 HDMI Licensing LLC 的商标或注册商标。

PJLink 商标是在日本、美国及其他国家或地区用作注册或已经注册的商标。

Foxit PDF SDK 版权 ©2011, Foxit Software Company www.foxitsoftware.com, 保留所有权利。

此处使用的其他产品名称也仅供识别之用, 这些名称可能是它们各自所有者的商标。Epson 不拥有这些商标的任何和所有权利。

©SEIKO EPSON CORPORATION 2012. All rights reserved.

- 安全菜单 95
- 白板 46
- 帮助功能 104
- 饱和度 87
- 变焦环 11
- 操作 91
- 操作温度 134
- 撑脚调节杆 11
- 传感器 11
- 存放温度 134
- 待机模式 91
- 灯泡盖 11
- 灯泡更换期 121
- 灯泡指示灯 105
- 灯时 101
- 电源插座 12
- 电源开启保护 64
- 电源指示灯 105
- 吊顶 20, 91
- 吊架固定点 13
- 动态 45
- 端口号 99
- 对比度 87
- 多屏幕调节 59, 91
- 分辨率 101
- 高海拔模式 91
- 各部件的名称和功能 11
- 跟踪 88
- 更换电池 17
- 管理员密码 98
- 管理员设置菜单 98
- 光标 55
- 光标形状 90
- 规格 134
- 过热 106
- 耗电量 90
- 黑板 45
- 后 20, 91
- 后撑脚 13
- 后屏幕 20
- 画面大小 53
- 基本菜单 93
- 计划 81
- 计算机端口 12
- 监视器显示 132
- 降噪 88
- 交换画面 53
- 解决问题 105
- 静止 55
- 镜头盖定时 91
- 剧院 45
- 距离 129
- 聚焦环 11
- 绝对色温 87
- 客户端证书 100
- 空气过滤器更换期 125
- 控制面板 14
- 控制面板锁定 66, 89
- 扩展菜单 90
- 连接网络投影机 68
- 亮度 87
- 密码保护 64
- 密码保护不干胶标签贴 64
- 排气口 11
- 配置菜单 84
- 屏幕尺寸 129
- 启动屏幕 90
- 前 20, 91
- 前可调撑脚 11
- 清洁 120
- 清洁空气过滤器和进风口 120
- 清洁投影机表面 120
- 清晰度 87
- 全部锁定 66
- 全部重设 102
- 如何更换灯泡 122
- 如何更换空气过滤器 125
- 软键盘 93
- 色调 87
- 上演 45
- 设定菜单 89
- 设置通知事件 99
- 十字 57
- 视频信号 88, 101
- 输入信号 88, 101
- 鼠标光标 58
- 刷新频率 101
- 睡眠模式 91
- 搜索接入点 95
- 梯形校正 89
- 同步 88
- 同步信息 101
- 投影 91
- 投影机关键词 93
- 投影机名称 93
- 投影机设置 71
- 图像菜单 87
- 图样 90
- 外观 47, 88
- 网关地址 94, 97
- 网络菜单 91
- 网络配置 92

- | | | | | | |
|----------------|---------|----------------------------|----------|----------------------------|--------|
| 网络信息 | 92 | 直接开机 | 91 | E | |
| 网络主机名称 | 98 | 指示灯 | 105 | E 变焦 | 57 |
| 位置 | 88 | 重设菜单 | 102 | EasyMP Monitor | 71 |
| 温度指示灯 | 105 | 重设灯泡工作时间 | 102, 124 | ESC/VP21 | 75 |
| 文件摄像机 | 127 | 逐行 | 88 | H | |
| 无线鼠标功能 | 58 | 子网掩码 | 97 | HDMI 端口 | 12 |
| 显示 | 90 | 自动光圈 | 46, 87 | HDMI 视频范围 | 88 |
| 显示背景 | 90 | 自动设置 | 88 | 投影机ID | 60, 91 |
| 消耗品 | 127 | 自签名证书 | 100 | I | |
| 信号菜单 | 87 | 通知电子邮件地址 1/2/3 | 99 | IP 地址 | 97 |
| 信息 | 90 | 安全 HTTP | 98 | M | |
| 信息菜单 | 101 | 陷阱 IP 地址 1/2 | 101 | Message Broadcasting | 71, 98 |
| 选购件 | 127 | 无线 LAN 菜单 | 93 | Monitor 密码 | 98 |
| 颜色调节 | 87 | 无线 LAN 电源 | 94 | P | |
| 颜色模式 | 45, 87 | 有线 LAN 菜单 | 97 | PJLink | 77 |
| 遥控 | 15 | 自动水平/垂直梯形校正 | 89 | PJLink 密码 | 98 |
| 遥控接收器 | 11, 12 | A | | Q | |
| 音量 | 14, 90 | A/V 静音 | 54 | Quick Corner | 89 |
| 音频输入 | 91 | AMX Device Discovery | 98 | R | |
| 用户按钮 | 90 | B | | RoomView | 78 |
| 用户标识 | 62 | Bonjour | 98 | S | |
| 用户标识保护 | 64 | C | | SMTP 服务器 | 99 |
| 优先网关 | 98 | CA 证书 | 100 | SNMP | 75 |
| 邮件通知功能 | 75, 99 | Crestron RoomView | 77, 98 | | |
| 邮件通知功能菜单 | 99 | D | | | |
| 语言 | 91 | DHCP | 97 | | |
| 源 | 52, 101 | DICOM SIM | 46 | | |
| 源搜索 | 14, 32 | DisplayPort | 12 | | |
| 阅读邮件 | 75 | | | | |
| 运动 | 45 | | | | |
| 照片 | 45 | | | | |
| 证书 | 73 | | | | |
| 证书管理菜单 | 100 | | | | |
| 支持的监视器显示 | 132 | | | | |

SNMP 菜单	100
Split Screen 设定	52
sRGB	45

U

USB (TypeA) 端口	12
USB (TypeB) 端口	12

V

Video 端口	12
----------------	----

W

Web控制	72
Web控制密码	98
Web 服务器证书	100
Web 浏览器	71
Web Remote	72
WPA/WPA2-EAP	96
WPA/WPA2-PSK	96